

CATALOGUE TARIF

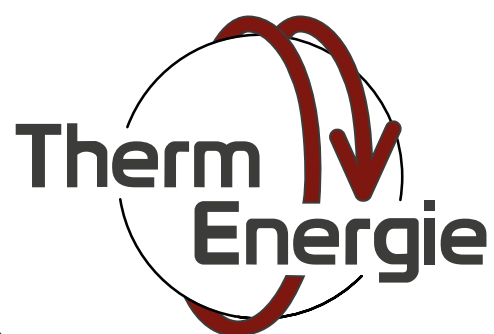

Chauffage & Energies nouvelles

2022/2023

Sommaire



Les producteurs de chaleur

p 09 - 26



Les émetteurs de chaleur

p 27 - 46



L'eau chaude sanitaire

p 47 - 49



Les accessoires chauffage

p 50 - 59



Le tertiaire et le collectif

p 60 - 68



Pièces détachées

p 69 - 71

COMMERCIALISATION DES PRODUITS, MARKETING, REMISE DES PRIX, ÉTUDES TECHNIQUES

*Pour contacter
votre représentant :*

ROMUALD STOLL
(Responsable du pôle -
Secteur 59)
rstoll@thermenergie.fr
06 75 33 94 82
03 20 61 26 94

JEREMY WACHEUX
(Responsable développement -
grands comptes 59/62)
jwacheux@thermenergie.fr
07 65 26 39 32

CHRISTOPHE HUE
(Représentant -
Secteur 62)
chue@thermenergie.fr
06 76 64 19 25

*Pour une demande
de prix ou une
question technique :*

OLIVIER BERTRAND
(Responsable d'études)
obertrand@thermenergie.fr
03 20 61 26 91

BASTIEN BRODOWICZ
(Technico-commercial
sédentaire)
bbrodowicz@thermenergie.fr
03 20 61 11 61

MARIE MONNIN
(Assistante technico-commercial)
mmonnin@thermenergie.fr
03 20 61 11 61

*Pour le marketing et
la communication :*

MOLÈNE VAN DE VELDE
(Chargée de marketing/communication)
mvandavelde@thermenergie.fr
03 20 61 11 61

PÔLE COMMERCE



TRAITEMENT DES COMMANDES, SUIVI ET LIVRAISONS

*Pour la gestion
et le suivi de
vos commandes :*

SIMON LOUVET
(Responsable du pôle)
slouvet@thermenergie.fr
06 30 54 72 15
03 20 61 26 90

AUDREY BARBRY
(Assistante ADV)
abarbry@thermenergie.fr
03 20 61 11 61

*Pour le traitement
logistique de vos
commandes :*

BERNARD VERFAILLIE
(Responsable logistique)
bverfaillie@thermenergie.fr
03 20 61 26 92

JEAN-LUC SIMON
(Réceptionniste)
03 20 61 26 96

KEVIN MERIAUX
(Préparateur de commandes)
03 20 61 26 96

PÔLE ADMINISTRATION DES VENTES ET LOGISTIQUE



FACTURATION CLIENTS, RÈGLEMENTS, APPROVISIONNEMENTS

*Pour le suivi
de votre compte :*

AURELIEN LOUVET
(Responsable du pôle)
alouvet@thermenergie.fr
06 59 01 16 84
03 20 61 26 95

ALEXANDRA TENRET
(Assistante de gestion)
atenret@thermenergie.fr
03 20 61 26 97

ANGÉLIQUE EMPIS
(Assistante de gestion)
aempis@thermenergie.fr
03 20 61 26 96

PÔLE GESTION



QUI SOMMES-NOUS ?

Therm'Energie est une entreprise familiale indépendante basée à Lezennes et spécialisée dans la distribution d'équipement de chauffage et d'énergies nouvelles.

Le stock important, les livraisons et l'assistance technique de qualité lui ont permis de s'imposer sur son marché.

« Nous mettons notre longue expérience et nos compétences au service des artisans, PME et grands groupes ! »



QUELQUES CHIFFRES...

Créée en 2008

3 000 m² de stockage

3 pôles

8 millions € de chiffre d'affaires en 2021

15 personnes

+ 1000 références

NOS PRODUITS



Distributeur de grandes marques européennes, l'entreprise propose de nombreux produits finis et accessoires de qualité lui permettant d'étendre son domaine d'activité chaque année.

- Chaudières à condensation et fioul
- Solaire thermique et photovoltaïque
- Pompes à chaleur
- Ballons thermodynamiques
- Chaudières et pôles à granulés
- Radiateurs à eau chaude et électriques
- Sèche-serviettes
- Plancher chauffant
- Climatisation
- Robinetterie
- Fumisterie
- Thermostats
- Tubes et raccords
- Accessoires chauffage

NOS MARQUES PARTENAIRES

Honeywell Home
by resideo

REHAU

BOSCH

oventrop

HENCO

CORDIVARI

DOMUSA
T F K N I K

DAIKIN

HM
RADIATEURS

De Dietrich

TOSHIBA
Solutions de Chauffage & Climatisation

BRUGMAN

WOLF

Netatmo

BOAGAZ
simple • safe

Thermor

Auer

thermador

THERMOROSSI

ubbink

e.l.m. leblanc

cheminées
Poujoulat

GIACOMINI
Technology in Comfort

Itron

wilo

SEET

NOS SERVICES

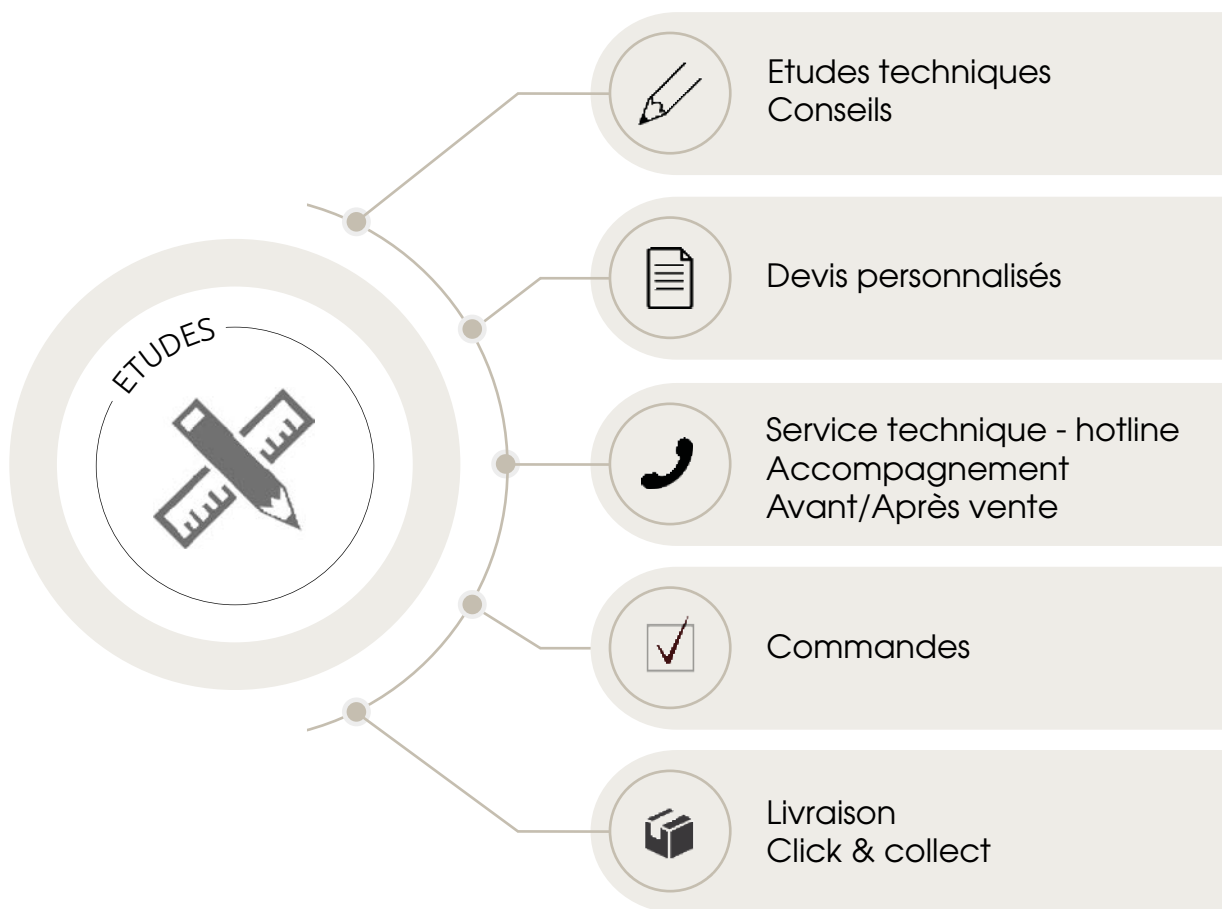

LIVRAISON



LIVRAISON PARTOUT EN FRANCE

FRANCO
à partir de 750 Euros HT
dans le 59/62

Autres départements,
nous consulter

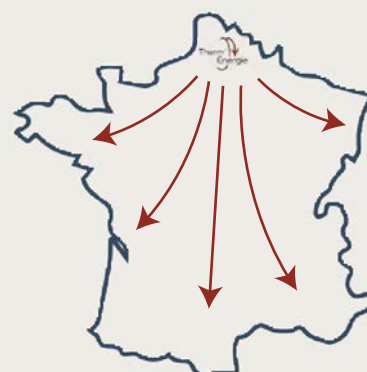

SHOW-ROOM



NOS FORMATIONS

Therm'Energie vous propose aussi **des formations spécifiques et ciblées** : chaudières à condensation gaz et fioul, solaire, pompes à chaleur, poêles à granulés, plancher chauffant, radiateurs, et bien plus encore...

Un **show-room de 150m²** à découvrir et ouvert au public sur rendez-vous de 9h à 12h et de 14h à 17h, du Lundi au Vendredi !



COORDONNEES



STANDARD :

contact@thermenergie.fr
03 20 61 11 61



24 Rue Paul Langevin
ZI du Hellu
59260 LEZENNES



www.thermenergie.fr



TOURCOING

ROUBAIX

DUNKERQUE

OÙ NOUS TROUVER ?

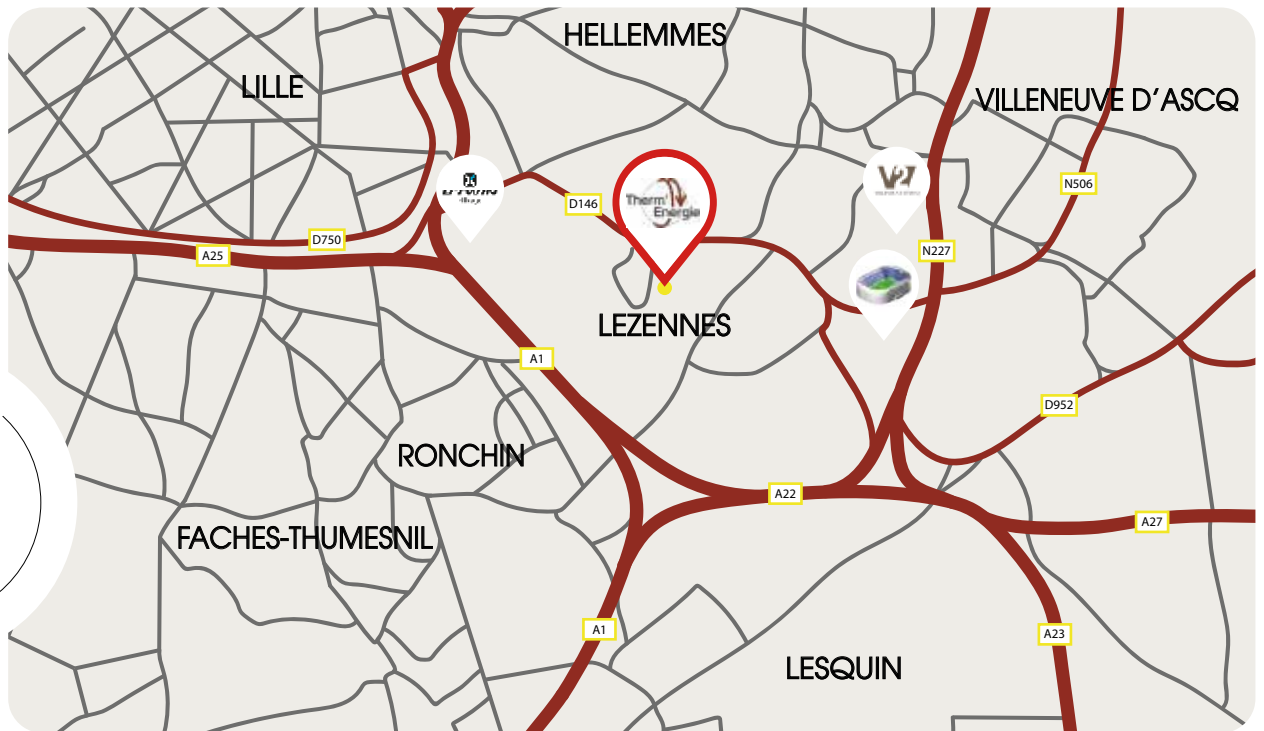

PARIS

VALENCIENNES

Therm
Energie

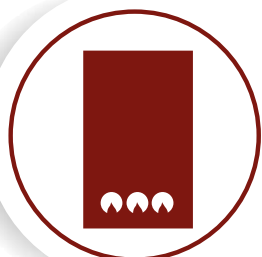

Les producteurs
de chaleur



POÊLES À GRANULÉS

MODÈLES ÉTANCHES



URBAN :
2 136 €

THERMOROSSI ^{TR}

(Avec panneau de commande programmable
+ télécommande)

■ Noir [€]

Diffusion ventilée, 36 dB
Puissance nominale de 7,1 kW
Dimensions : H903 x L439 x P479

EN 14785 / 7 étoiles / 2 ANS

Diffusion ventilée et canalisable, 36 dB
Puissance nominale de 10,6 kW
Dimensions : H992 x L1109 x P319
Pieds amovible

EN 14785 / 7 étoiles / 2 ANS

- Cristal Bordeaux
- Cristal Blanc [€]
- Cristal Noir [€]
- Fleurs d'ivoire
- Fleurs gris
- Pierre ollaire [€]
- Graphite
- Terre
- Blanc mat

SLIMQUADRO 11 :

CRISTAL : **4 726 €**
FLEURS D'IVOIRE : **4 893 €**
GRÈS : **5 014 €**



POP 8 : 3 196 €

■ Gris [€]
■ Blanc [€]

Diffusion ventilée, 36dB
Puissance nominale de 8,3 kW
Dimensions : H1217 x L460 x P478

EN 14785 / 7 étoiles / 2 ANS

Diffusion à convection naturelle
et ventilée, 36 dB
Puissance nominale de 9,6 kW
Dimensions : H1284 x L556 x P587

EN 14785 / 7 étoiles / 2 ANS



POPSTAR 10 :

ACIER : **3 720 €**
CRISTAL : **3 996 €**
PIERRE OLLAIRE : **4 272 €**

- Acier Blanc [€]
- Acier Noir mat [€]
- Cristal Bordeaux
- Cristal Gris anthracite
- Cristal Noir [€]
- Pierre ollaire [€]





POÊLES À GRANULÉS

MODÈLES ÉTANCHES OU CHEMINÉE



THERMOROSSI ^{TR}

(Avec panneau de commande programmable + télécommande)

MOMA

 Noir mat

À partir de **3 586 €**

PELLETPOWER système

Cheminée : Ventilé
 Étanche : Convection naturelle et ventilée
 Convection naturelle ventilée et canalisable
 36 dB
 Puissance nominale de 7,8 à 12,9 kW
 Dimensions : H1160 x L534 x P632

EN 14785 / 7 étoiles / 2 ANS

CHIC

PELLETPOWER système

Cheminée : Ventilé
 Étanche : Convection naturelle et ventilée
 Convection naturelle ventilée et canalisable
 36 dB
 Puissance nominale de 7,8 à 12,9 kW
 Dimensions : H1130 x L565 x P648

EN 14785 / 7 étoiles / 2 ANS

 Blanc
 Bordeaux
 Noir mat
 Taupe

À partir de **4 128 €**



 Blanc
 Gris
 Bordeaux

À partir de **3 586 €**

ESSENZA

PELLETPOWER système

Cheminée : Ventilé
 Étanche : Convection naturelle et ventilée
 Convection naturelle ventilée et canalisable
 36 dB
 Puissance nominale de 7,8 à 12,9 kW
 Dimensions : H1127 x L518 x P596

EN 14785 / 7 étoiles / 2 ANS



ROOM CONTROL ^S 107 €

- Thermostat d'ambiance sans fil et sur pile.
- Simple à installer avec son support mural.
- Règle la température désirée sur l'écran du poêle, pour une chaleur sous contrôle et un meilleur confort dans la maison.

iCONTROL ^S 238 €

- Application associée au module wi-fi permettant de gérer confortablement un poêle via un smartphone ou une tablette.
- Utilisation simple et intuitive.
- Permet des actions diverses sur le poêle à distance (allumer, éteindre, température, horaires de fonctionnement,...).



Poêle bénéficiant du Pelletpower, système de collecte des résidus de combustion (sauf la version ventilée)

EN 14785 / 7 étoiles / 2 ANS

Norme EN 14785 / performance minimum pour les 7***** / Garantie 2 ans

Délai : 4 semaines.

Tarif public HT



CHAUDIÈRES À GRANULES

DOMUSA
T E K N I K



RÉDUIRE VOS DÉPENSES D'ÉNERGIE avec le "coup de pouce économies d'énergie"

Mise en service obligatoire
280 € HT
Facturée par le SAV agréé
DOMUSA TEKNIK



Éligible au crédit d'impôt selon la loi de finance en vigueur

Bioclass IC



- Chaudière à Biomasse
- Nettoyage automatique simple installation
- Combustible granulés de bois
- Connectivité via l'application "Iconnect"
- Modulation électronique

Pack* chauffage seul

BC18 BT 200K avec réservoir L - **8 049 €**

BC25 BT 250K avec réservoir L - **8 560 €**

Pack* avec production ECS

BC18 BT DUO 250K avec réservoir L - **8 804 €**

BC25 BT DUO 250K avec réservoir L - **9 280 €**

Silo et système d'aspiration, NOUS CONSULTER

* Un pack est toujours composé d'une chaudière, d'un réservoir, d'un ballon tampon, d'une sonde ballon, d'un kit circulateur et d'un kit BIO M.

ACCESSOIRES

CHAUDIÈRES & ACCESSOIRES	Réf.	Prix/Éco part
Chaudière BIOCLASS IC 18	TBIO000123	5 740 € / 5,00 €
Chaudière BIOCLASS IC 25	TBIO000124	6 120 € / 5,00 €
Réservoir alimentation DX S - 195 Kg de pellet - Volume combustible 300L	TBIO000160	423 €
Réservoir alimentation DX L - 350 Kg de pellet - Volume combustible 520L	TBIO000161	504 €
Ballon tampon 200 Litres	TDBT000002	795 €
Ballon tampon 250 Litres	TDBT000003	861 €
Ballon tampon duo 250 Litres	TDBT000006	1 595 €
Kit circulateur basse consommation 25/35/45	TKITBIO037	300 €
Kit Bio M - module hydraulique 1 circuit mélange	TKITBIO050	1044 € / 0,12 €
Sonde Ballon E.C.S. (livrée avec module BIO avec fonction sanitaire)	CELC000300	36 € / 0,02 €
Sonde Ballon (à commander lors de l'installation d'un ballon tampon)	CELC000300	36 € / 0,02 €



PACK GRANULÉS / SOLAIRE

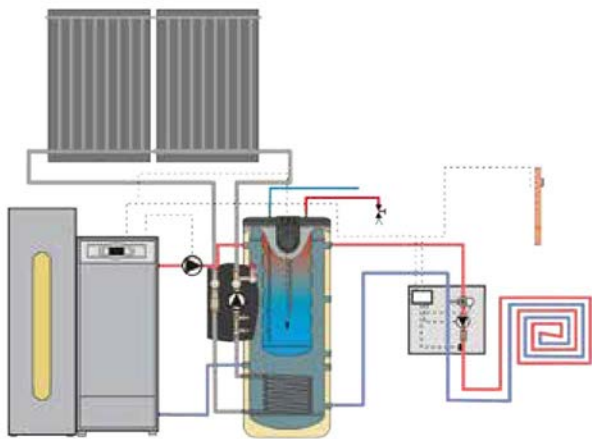

PARTIE CHAUDIÈRE :

Désignation	Réf.	Prix HT
Chaudière à granulés Bioclass IC 18	TBIO000123	5 740 €
Réservoir alimentation type S	TBIO000160	423 €
Kit circulateur 10/16	TKITBIO036	288 €
Module hydraulique kit Bio M	TKITBIO050	1 107 €
Sonde ballon tampon	CELC000300	36 €

PARTIE SOLAIRE :

Désignation	Réf.	Prix HT
Ballon BT duo 500 ME	TDBT000013	2 422 €
Kit solar TS	TKITACU348	761 €
Capteur DS-Class	TCPT000092	1 584 €
Doigt de gant sonde capteur	TKITACU083	15 €
Kit connexion bitube flex inox DN16 LG 15m	TKITACU098	890 €
Kit de 4 connexions DN16 3/4	TKITACU102	30 €
Kit de 4 colliers	TKITACU104	21 €
Kit vase expansion solaire 18L	TKITACU082	137 €
Ferrures ancrage tuile haute 4 capteurs	TKITACU061	454 €
Kit résistance 3.5 kW	TKITACU225	208 €

TOTAL 14 116 €

CHAUDIÈRE :

Désignation	Réf.	Prix HT
Chaudière à granulés Bioclass IC 18	TBIO000123	5 740 €
Réservoir alimentation type S	TBIO000160	423 €
Module hydraulique BT 1 circuit mélange avec l'ago V et sonde extérieure	TKITBT0000	1 138 €
Kit circulateur 10/16	TKITBIO036	288 €
Sonde ballon tampon	CELC000300	36 €

POMPE À CHALEUR :

Désignation	Réf.	Prix HT
Pompe à chaleur 9 kW Monobloc R32	TDCL000103	5 789 €
Module hydraulique d'hybridation 80L	TDCL000110	1 226 €

TOTAL 14 640 €

PACK GRANULÉS / POMPE À CHALEUR

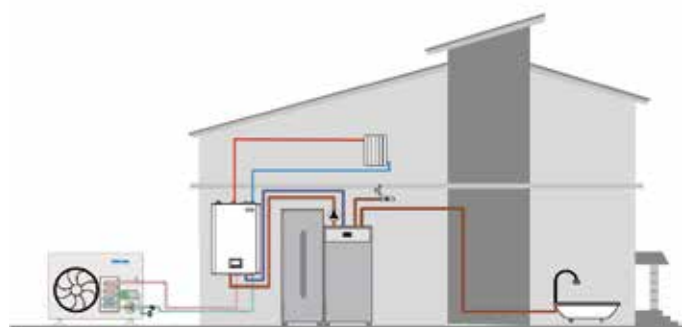



SYSTÈMES SOLAIRES COMBINÉS (SSC)

Production d'eau chaude sanitaire et l'appoint chauffage

Ensemble complets comprenant :

- Capteur solaire TOPSON F3-1
- Set de raccordement
- Set de montage
- Set de connexion rail
- Compensateurs
- Pot de purge
- Module SM-1-2
- Groupe Pompe 10
- Vase expansion 35 litres
- Liquide ANRO 30KG
- Flexibles raccordement
- Ballon tampon BSH500
- Chaudière murale chauff seul CGB2-24
- Sonde sanitaire
- Régulation BM-2
- Module MM-2
- Groupe Pompe circuit vanne

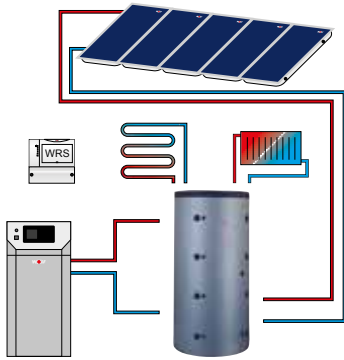

WOLF

Capteurs verticaux/portrait

- 4 capteurs TOPSON F3-1
- sur tuile BSH5-4 - **13 943 €**
- sur ardoise BSH5-4A - **13 943 €**
- sur toit plat BSH5-4T - **14 758 €**



Capteurs horizontaux/paysage

- 4 capteurs TOPSON F3-1
- sur tuile BSH5/4Q - **14 991 €**
- sur ardoise BSH5/4QA - **14 991 €**
- sur toit plat BSH5-4QT - **15 445 €**



Hors fumisterie et liaisons solaires

CHAUFFE-EAU SOLAIRE INDIVIDUEL (CESI)



Capteurs verticaux/portrait

- 3 capteurs TOPSON F3-1
- sur tuile E163300 - **7 059 €**
- sur ardoise E163A300 - **7 059 €**
- sur toit plat E163T300 - **6 836 €**

Capteurs horizontaux/paysage

- 3 capteurs TOPSON F3-1
- sur tuile E163Q300 - **7 790 €**
- sur ardoise E163QA300 - **7 790 €**
- sur toit plat E163QT300 - **8 140 €**



Production d'eau chaude sanitaire

Ensemble complets comprenant :

- Ballon sanitaire SE-2-300 L
- Capteurs verticaux TOPSON F3-1
 - Compensateurs
 - Pot de purge
- Jeu de flexibles raccordement
 - Set de raccordement
 - Groupe Pompe 10
 - Module SM-1-2
 - Module BM-2
 - Vanne thermostatique
 - Liquide ANRO 20 kg
- Vase expansion 18 Litres
 - Set de montage
 - Résistance élec

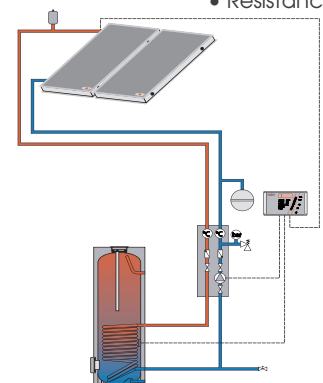



MO OCRISTALLIN 330WC

Cellules monocristallines technologie PERC



Garantie 25 ans*

Plus d'énergie,
plus d'économie :
28% d'énergie de plus
qu'un panneau standard
à surface égale

P19 330WC

**Pour tout projet,
nous consulter**



Garantie 20 ans*

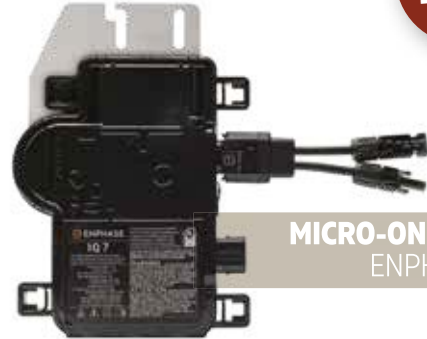

MICRO-ONDULEURS
ENPHASE IQ 7+

kits complets 3 KWC, 6 KWC et 9 KWC

comprenant les panneaux Sunpower 330 Wc, les micro-onduleurs Enphase, la passerelle de communication Envoy, le kit d'intégration et le câblage.

	Référence Fabricant	Prix unitaire HT	8 panneaux			7 panneaux			6 panneaux		
			1 ligne x 8 □ □ □ □ □ □ □ □ ou 2 lignes x 4 □ □ □ □ □ □ □ □			1 ligne x 7 □ □ □ □ □ □ □			1 ligne x 6 □ □ □ □ □ □ ou 2 lignes x 3 □ □ □ □ □ □		
			Sur Toit ¹	Sur Toit ²	Toit Plat	Sur Toit ¹	Sur Toit ²	Toit Plat	Sur Toit ¹	Sur Toit ²	Toit Plat
Panneaux	SUNPOWER P3-375	340 €	8	8	8	7	7	7	6	6	6
Micro onduleurs avec câbles AC	ENPHASE IQ7A-72-2-FR	283 €	8	8	8	7	7	7	6	6	6
Kit électrique		189 €	1	1	1	1	1	1	1	1	1
Coffret de protection AC	ENPHASE COFFRET MONO STANDARD	387 €	1	1	1	1	1	1	1	1	1
Passerelle ENVOY	ENPHASE ENVOY ENV-S-WB-230-F-M	340 €	1	1	1	1	1	1	1	1	1
Kit Mise à terre		62 €	1	1	1	1	1	1	1	1	1
Kit fixations pour toiture	Sur toit ¹	1 244 €	1			1			1		
	Sur toit ²	566 €		1			1			1	
	Toit Plat	1 359 €			1			1			1
Rails	SCHLETTER PROFILE SOLOLIGHT	21 €	30 €	30 €	30 €	26 €	26 €	26 €	23 €	23 €	23 €
Prix Total HT Kits paysage			7 676 €	6 999 €	7 791 €	7 012 €	6 335 €	7 127 €	6 348 €	5 670 €	6 463 €
Prix Total HT Kits portrait			7 308 €	6 755 €	7 367 €	6 686 €	6 133 €	6 744 €	6 003 €	5 450 €	6 061 €

¹ Pour toitures de type tuile ou ardoise

² Pour toitures de type bac acier ou tôle ondulée

Option Batterie Enphase : 1 805€ HT



CHAUDIÈRES HYBRIDE À CONDENSATION ET POMPES À CHALEUR HAUTE TEMPÉRATURE



PAC HYBRIDE VENTOUSE OU CHEMINÉE

EHHYHBH-AV32 EHYKOMB-AA2



Efficacité
énergétique



PAC HYBRIDE DAIKIN ALTHERMA Chauffage seul et eau chaude

**Puissance
5 KW**

- Puissance ECS 32,7 kW
- Puissance 7/35°C 4,4 kW
- 15 Litres//min (ΔT 30°C)
- COP 7/35°C : 5,04

8 747 €

**Puissance
8 KW**

- Puissance ECS 32,7 kW
- Puissance 7/35°C 7,4 kW
- 15 Litres//min (ΔT 30°C)
- COP 7/35°C : 4,45

9 695 €

INVERTER R-410A



EVLQ-CV3



Comprenant : module intérieur + module extérieur + chaudière + télécom + kit connexion + cache tuyau et eco-participation.

POMPE À CHALEUR À HAUTE TEMPÉRATURE DAIKIN ALTHERMA 3 H HT

Chauffage seul

Taille 14 - **12 384 €**
taille 16 - **13 023 €**
ET taille 18 - **14 254 €**



BALLON ECS
180 L et 230 L

180 L
Taille 14 - **14 757 €**,
taille 16 - **15 396 €**
ET taille 18 - **16 627 €**

230 L
Taille 14 - **15 039 €**,
taille 16 - **15 678 €**
ET taille 18 - **16 908 €**



	Réf.	Prix/Éco part
Groupe extérieur taille 14	EPRA14DV3	7 206 €
Groupe extérieur taille 16	EPRA16DV3	7 845 €
Groupe extérieur taille 18	EPRA18DV3	9 076 €
Unité intérieur murale chauffage seul	ETBH16E6V	5 178 €
Unité intérieur sol ECS 180 Litres	ETVH16S18E6V	7 551 €
Unité intérieur sol ECS 230 Litres	ETVH16S23E6V	7 833 €

	Réf.	Prix/Éco part
Soupape antigel	AFVALVE1	212 €
Rubber foot	FR.AS550BTNP	74 €
Mise en service	250.MPR_ALHT_01	737 €
Thermostat	BRC1HHDK	209 €



CLIMATISATION ET POMPES À CHALEUR MOYENNE TEMPÉRATURE



CLIM
STYLISH



Pour tout projet,
nous consulter



POMPE À CHALEUR À MOYENNE TEMPÉRATURE DAIKIN ALTHERMA 3 H

Chauffage seul

Taille 11 - **10 707 €**
taille 14 - **11 252 €**
ET taille 16 - **11 892 €**



BALLON ECS
180 L et 230 L

180 L

Taille 11 - **13 126 €**,
taille 14 - **13 671 €**
ET taille 16 - **14 311 €**

230 L

Taille 11 - **13 413 €**,
taille 14 - **13 958 €**
ET taille 16 - **14 598 €**



Produit pilotable à distance avec votre smartphone/tablette grâce à l'accessoire LAN



	Réf.	Prix/Éco part
Groupe extérieur taille 11	EPGA11DV	5 429 €
Groupe extérieur taille 14	EPGA14DV	5 974 €
Groupe extérieur taille 16	EPGA16DV	6 614 €
Unité intérieur murale chauffage seul	EABH16D6V7	5 279 €
Unité intérieur sol ECS 180 Litres	EAVH16S18D6V7	7 697 €
Unité intérieur sol ECS 230 Litres	EAVH16S23D6V7	7 984 €

	Réf.	Prix/Éco part
Soupape antifigel	AFVALVE1	212 €
Rubber foot	FR.AS550BTNP	74 €
Mise en service	250.MPR_ALHT_01	737 €
Thermostat	BRC1HHDK	209 €

Délai : 2 semaines.

Tarif public HT



POMPE À CHALEUR ESTIA MURALE



NOUVEAU

TOSHIBA
Solutions de Chauffage & Climatisation



Compresseur
DC Twin-Rotary
à injection



Classe énergétique
chaud
A+++



65°C
8 & 11 kW :
départ d'eau max



62°C
8 & 11 kW :
départ d'eau max
à -25°C



Compatible
wifi

R32 - 11 kW - 1 zone

UNITÉ EXTÉRIEURE



Ref : **HWT-1101HW-E**
Dimensions : 1050 x 1010 x 370 mm
Poids : 75 kg
Niv. de pression sonore : 51 / 51 / 49 (dB)
Niv. de puissance sonore : 64 / 62 / 62 (dB)
Diam. liaisons frig. : 5/8 - 1/4 pouce
Longueur liaisons mini/maxi : 5 / 30 m
Dénivelé maxi : 30 m
Longueur de liaisons pré-chargées : 8 m
Plage de fonctionnement :
• Chauffage -25 à +25 °C
• ECS -25 à +43 °C
• Alimentation élec. : 220/230 V

3 570 €

UNITÉ INTÉRIEURE

CHAUFFAGE SEUL



Ref : **HWT-1101XWHT6W-E**
Dimensions : 725 x 450 x 235mm
Poids : 27 kg
Niv. pression sonore : 28 dB
Niv. puissance sonore : 40 dB
Plage de temp. départ (chauff.) : +20 à +65 °C
Diam. liaisons frig. : 5/8 - 1/4 pouce
Puissance d'appoint élec. : 6 (2x3) kW
Alimentation : 230-1-50

4 620 €

AVEC BALLON ACIER ECS (210 L)



Ref : **HWT-1101F21ST6W-E**
Dimensions : 1700 x 600 x 670mm
Poids : 160 kg
Niv. pression sonore : 30 dB
Niv. puissance sonore : 42 dB
Classe d'efficacité éner. : A+
Efficacité saisonnière : 130 %
COP à +7% : 3,12
Durée de montée en temp. : 1h05
Plage de temp. départ (chauff.) :
+20 à +65 °C
Diamètre liaisons frig. : 5/8 gaz - 1/4 liquide
Puissance d'appoint élec. : 6 (2x3) kW

6 300 €

TOTAL

8 190 €

9 870 €

R410 - 14 kW - 1 zone

UNITÉ EXTÉRIEURE



Ref : **HWS-1405H-E**
Dimensions : 1340 x 900 x 320 mm
Poids : 92 kg
Niv. de pression sonore : 52 / 52 / 46 (dB)
Niv. de puissance sonore : 68 / 68 / 60 (dB)
Diam. liaisons frig. : 5/8 - 3/8 pouce
Longueur liaisons mini/maxi : 5 / 30 m
Dénivelé maxi : 30 m
Longueur de liaisons pré-chargées : 30 m
Charge initiale : 2,7 kg (5,64 TeqCO₂)
Plage de fonctionnement :
• Chauffage -20 à +25 °C
• ECS -20 à +43 °C
• Alimentation élec. : 220/230 V

4 389 €

UNITÉ INTÉRIEURE

CHAUFFAGE SEUL



Ref : **HWS-1405XWHT6-E**
Dimensions : 925 x 525 x 355mm
Poids : 52 kg
Niv. pression sonore : 32 dB
Niv. puissance sonore : 43 dB
Plage de temp. départ (chauff.) : +20 à +55 °C
Diam. liaisons frig. : 5/8 - 3/8 pouce
Puissance d'appoint élec. : 6 (2x3) kW
Alimentation : 230-1-50

4 263 €

AVEC BALLON ACIER ECS (210 L)

Ref : **HWS-2101CSHM3-E**
Capacité : 210 Litres
Température eau max : 75 °C
Qpr : 1,91 kW/24h
Isolation thermique : PU 50mm
Résistance électrique : 2,75 kW
Alimentation : 230 V - 1ph - 50 Hz
Hauteur : 1474 mm
Diamètre : 550 mm
Poids : 41 kg

HWS-1405XWHT6-E

6 182 €

TOTAL

8 652 €

10 571 €

Accessoires

COMMANDE

Intégrée au module hydraulique.
En option : commande filaire supplémentaire.



Incluse

INTERFACE WIFI

HWS-IWF0010UP-E
(modèles HWT uniquement)



189 €



POMPE À CHALEUR HAUTE TEMPÉRATURE 70°C & CHAUDIÈRE PULSATOIRE

NOUVEAU

COP
Jusqu'à
4,9



POMPES À CHALEUR

HRC⁷⁰ 17 & HTI⁷⁰ 11/14



• Fonctionne jusqu'à -20°C extérieur

CHAUFFAGE SEUL

PILOTE PREMIUM+

Mono ou Triphasé (livré en mono)



- Section mini câble de puissance :
3x6 mm² (mono)
5x2,5 MM² (triphasé)
- Bouteille multif. 38L
- Dimensions H845xL590xP420
- Poids 47kg
- Raccordement hydraulique :
26/34 mâle
- Raccordement chaudière :
compatible
- Appoint ou secours électrique
de 6 kW de série modulant

CHAUFFAGE & BALLON ECS

PILOTE DS170D Mono



- Section mini câble de puissance :
3x2,5 mm² (mono)
- Bouteille multif. 25L
(modèles 11 et 14 kW)
- Dimensions H1725xL520xP571
- Poids 80kg
- Raccordement hydraulique :
20/27 mâle
- Raccordement chaudière :
non compatible
- Appoint ou secours électrique
de 3 kW

HRC⁷⁰ 17

	Désignation	Classe énergétique & ETAS 35°/55°C	Pilote HRC + bouteille multif.		Dimensions HxLxP (mm)		Section mini câble de puissance (mm ²)	Réf.	Prix
			Capacité	Raccord chaudière	HRC	Pilote			
CHAUFFAGE SEUL	HRC ⁷⁰ 17kW mono - PREMIUM+	A **/A** 152%/125%	38L intégrée	compatible	1713 x 1035 x 561	845 x 590 x 420	10	151431	14 831 €
CHAUFFAGE & ECS	HRC ⁷⁰ 17kW mono - DS 170D/50	A **/A** 152%/125%	50L associée	compatible	1725 x 1035 x 561	1725 x 520 x 571	10	151432	15 430 €

HTI⁷⁰ 11/14

	Désignation	Classe énergétique & ETAS 35°/55°C	Section mini câble de puissance (mm ²)	Dimensions HxLxP (mm)	Débit d'eau nominal (L/h)	Réf.	Prix
CHAUFFAGE SEUL	HTI ⁷⁰ 11kW mono - PREMIUM+	A **/A** 177%/126%	36 6	1075 x 1235 x 490	1650	155026 155024	10 290 € 11 078 €
CHAUFFAGE & ECS	HTI ⁷⁰ 11kW mono - DS 170D						
CHAUFFAGE SEUL	HTI ⁷⁰ 14kW mono - PREMIUM+	A **/A** 176%/125%	36 6	1075 x 1235 x 490	1850	155036 155034	11 760 € 12 548 €
CHAUFFAGE & ECS	HTI ⁷⁰ 14kW mono - DS 170D						

PULSATOIRE

CHAUDIÈRE GAZ À CONDENSATION



Désignation	Classe énergétique & ETAS		Puissance (kW)	Dimensions HxLxP / Poids	Ø Tubes PVC (mm)	Réf.	Prix
	Chauff	ETAS					
Pulsatoire 20	A	96%	20	1148 x 540 x 530 95kg	50	113420	5 044,20 €
Pulsatoire 32	A	96%	32	1267 x 530 x 590 120kg	63	113432	6 563,55 €

Accessoire : Sonde d'ambiance filaire - 751009

Autres puissances, modèles eau chaude et triphasés, installation en cascade, **nous consulter.**



CHAUDIÈRES HYBRIDES À CONDENSATION

De Dietrich 

MURALES

Alezio S



- Solution compacte sans emprise au sol
- Gestion jusqu'à 2 zones de chauffage
- Certifiée NF PAC / Éligible aux aides financières

Alezio S Hybrid gaz 6 MR	7766856	8 805 €
Alezio S Hybrid gaz 8 MR	7766857	9 714 €

Comprenant : chaudière + module intérieur + module extérieur



COLISAGES

	Référence	Collis
AWHP 6 MR-3	7668016	EH672
AWHP 8 MR-2	7609926	EH381
MIV-S 4-8/H	7683501	EH733
MCR 24/28 MI PLUS	7625480	HG129
Raccord d'adaptation frigo 4,5 et 6 kW	10001580	EH146



SOL

HP Inverter G Hybrid



- Pompe à chaleur air/eau de 11 à 16 kW et chaudière gaz de 25 kW intégrées, avec ballon ECS
- Éligible aux aides financières

Hybrid 11 MR/MT (avec kit de montage ballon version V)	7641100 (avec colis EH524)	14 028 €
Hybrid 11 MR/MT (avec kit de montage ballon version B)	7641100 (avec colis EH525)	14 161 €
Hybrid 16 MR/MT (avec kit de montage ballon version V)	7641104 (avec colis EH524)	15 431 €
Hybrid 16 MR/MT (avec kit de montage ballon version B)	7641104 (avec colis EH525)	15 564 €

Comprenant : chaudière + module intérieur + module extérieur





MURALES



Vivadens



- Tableau de commande LCD
- Faible encombrement
- Avec ventouse horizontale PPS Ø 60/100 mm

Autres puissances et option ballon eau chaude, NOUS CONSULTER

Mixte	MCR 24/28 MI PLUS	3 277 €
Chauffage seul	MCR 24 PLUS	2 863 €
Avec ballon intégré	MCR 24/28 BIC PLUS	4 382 €

SOL

Twineo



- Chaudière entièrement équipée
- Prix compétitif
- Produit connectable
- Avec ventouse horizontale PPS Ø 60/100 mm

Autres puissances et option ballon eau chaude, NOUS CONSULTER



Chauffage seul	EGC 25	100018137	3 388 € / 5 €
Chauffage seul et eau chaude sanitaire	AGC 25 VH*/V 100 SL (1) (4)	100018139	4 305 € / 5 €

ACCESSOIRES

FUMISTERIE

Adaptateur Ø 80/125mm (pour Vivadens twineo)	HR38 S100465	70 €
Ventouse horizontale - colis DY871 (pour Vivadens twineo)	100008296	151 €

RÉGULATION

Thermostat d'ambiance modulant (filaire) avec estimation de comptage d'énergie	AD304 7609763	275 € / 0,12 €
Thermostat d'ambiance modulant (sans fil) avec estimation de comptage d'énergie	AD303 7609762	452 € / 0,12 €
Thermostat d'ambiance connecté SMART TC® «OT» pour raccordement en «OpenTherm» (filaire)	AD311 7649289	357 € / 0,12 €
Commande à distance modulante «OpenTherm» avec sonde d'ambiance, non programmable (filaire)	AD301 7612097	140 € / 0,12 €
Sonde extérieure	FM46 85757741	54,20 € / 0,12 €



CHAUDIÈRES GAZ À CONDENSATION



MURALE
VENTOUSE OU CHEMINÉE

CONDENS 8300i W Chauffage et Eau Chaude Sanitaire micro-accumulée 17 L/min (ΔT 30°C)



- Avec ajout d'une régulation CW 400 ou EasyControl CT 200

GC8300iW 30/35 C : 7 738 100 865 **2 864 €**

GC8300iW 35/40 C : 7 738 100 866 **3 195 €**

Modèle chauffage seul : **nous consulter.**

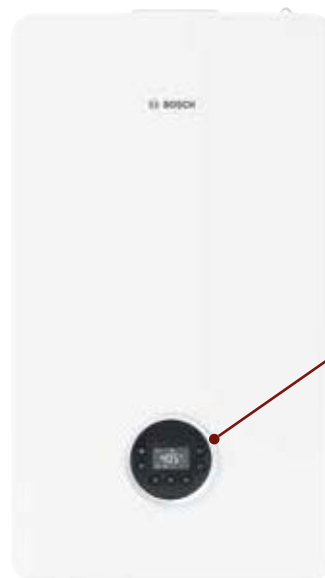

INTERFACE DE CONTROLE HMI 300

- Bouton mécanique
- Affichage noir et blanc



INTERFACE DE CONTROLE HMI 700 ET DISCONNECTEUR INTELLIGENT

- Bouton tactile
- Affichage couleur



CONDENS 8700i W Chauffage et Eau Chaude Sanitaire micro accumulée 20 L/min (ΔT 30°C)



- Avec ajout d'une régulation CW 400 ou EasyControl CT 200

Modèle noir

GC8700iW 30/35 C N : 7 738 100 869 **3 415 €**



GC8700iW 35/40 C N : 7 738 100 870 **4 296 €**

Modèle blanc

GC8700iW 30/35 C B : 7 738 100 867 **3 415 €**

GC8700iW 35/40 C B : 7 738 100 868 **4 296 €**

RÉGULATIONS

Désignation	Description	Référence	Prix HT
 EasyControl CT 200	Régulation d'ambiance tactile connectée	7736 701 341 (blanc) 7 736 701 392 (noir)	364 €
 CW 400	Régulation murale à action proportionnelle et programmation hebdomadaire avec sonde extérieure. Gestion jusqu'à 4 circuits de chauffage (directs ou mélangés) et 2 productions ECS (1 CESI ou 1 SSC) <ul style="list-style-type: none"> • Compatible MM100 pour gestion d'un circuit de chauffage (direct ou mélangé) • Compatible MS100 pour gestion d'un chauffe-eau solaire (CESI) • Compatible MS200 pour gestion d'un système solaire combiné (SSC) • Compatible MC 400 pour gestion de cascades • Bus 2 fils (pas de polarité et affichage digital) • Livrée avec sonde extérieure 	7 738 111 075	293 €

MURALE VENTOUSE OU CHEMINÉE



ÉGALIS GVS C 24-5M Chauffage seul



- Puissance ECS 24 kW
- Rendement 109,3% sur Pci

Réf. 7 716 704 657 - **2 639 €**

MÉGALIS GVA C 21-5M Chauffage et eau chaude



- Mixte à micro-accumulation
- Puissance ECS 22 kW
- Rendement 109,3% sur Pci

Réf. 7 716 704 656 - **2 422 €**



ÉGALIS GVB IC 24/48-10N Chauffage et eau chaude par ballon de 48 litres en acier émaillé



- Mixte à accumulation
- Puissance ECS 24 kW
- Rendement 108,6% sur Pci

Réf. 7 716 701 550 - **3 701 €**



SOL VENTOUSE OU CHEMINÉE



SOLTIS ELSC 30 Chauffage seul



- Ventouse équipée d'un groupe hydraulique
- Puissance 30 kW
- Rendement 108,4% sur Pci

Réf. 7 731 600 036 - **3 135 €**

ACCESSOIRES

GVA C 21-5M	Réf.	Prix/Éco part
DOS GA5 1 ^{ère} installation	7 716 780 460	110 €
DOS GA6 remplacement e.i.m. leblanc	7 716 780 461	110 €
DOS GA7 remplacement Saunier Duval	7 716 780 462	110 €
DOS GA8 remplacement Chaffoteaux	7 716 780 463	110 €
ÉGALIS CONDENS + BALLON	Réf.	Prix/Éco part
DOS GB5/1 1 ^{ère} installation avec ballon Option Ballon ECS sur demande	7 716 780 467	166 €
ÉGALIS CONDENS SANS BALLON	Réf.	Prix/Éco part
DOS GS5 1 ^{ère} installation	7 716 780 468	85 €
DOS GS6 remplacement GLS 5.23	7 716 780 078	85 €
ÉGALIS CONDENS 35 KW	Réf.	Prix/Éco part
DOS GB5/12 1 ^{ère} installation	7 716 780 472	154 €

RÉGULATION	Réf.	Prix/Éco part
EASY CONTROL CT200 noir	7 736 701 392	364 € / 0,12 €
EASY CONTROL CT200 blanc	7 736 701 341	364 € / 0,12 €
CR 10 Thermostat d'ambiance mural non programmable	7 738 110 058	76 € / 0,12 €
CR 100 Régulation murale à action proportionnelle et programmation hebdo. avec sonde d'ambiance	7 738 111 048	120 € / 0,12 €
CW 100 Régulation murale à action proportionnelle et programmation hebdo. avec sonde extérieure	7 738 111 039	170 € / 0,12 €
CW 400 Régulation murale à action proportionnelle et programmation hebdomadaire avec sonde extérieure (plusieurs circuits)	7 738 111 074	293 € / 0,12 €
FUMISTERIE	Réf.	Prix/Éco part
AZB 1348 Terminal horiz. télesc. blanc avec prises de mesures (pente 3° sur conduit ext.).	7 738 113 485	98 €
AZB 1093 Adapt. vertical avec prises de mesures (pour installation vert. en 60/100)	7 738 112 636	20 €
AZB 931 Adapt. vertical avec prises de mesures (pour installation vert. en 80/125)	7 738 112 714	22 €



CHAUDIÈRES GAZ À CONDENSATION

WOLF



MURALE
VENTOUSE OU CHEMINÉE



CGB-2 - 24 Chauffage seul + kit Bypass



- Puissance chauffage 24 kW
- Rendement 110% sur Pci

Réf. 86 16 736F01 - **3 680 €**

Éco part 5 €

CGB-2K - 24 Chauffage et eau chaude + console



- Sanitaire à micro-accumulation
- Puissance chauffage 24 kW
- 13 Litres/mins (ΔT 30°C)
- Puissance ECS 28 kW
- Rendement 110% sur Pci

Réf. 86 16 738F01 - **3 775 €**

Éco part 5 €

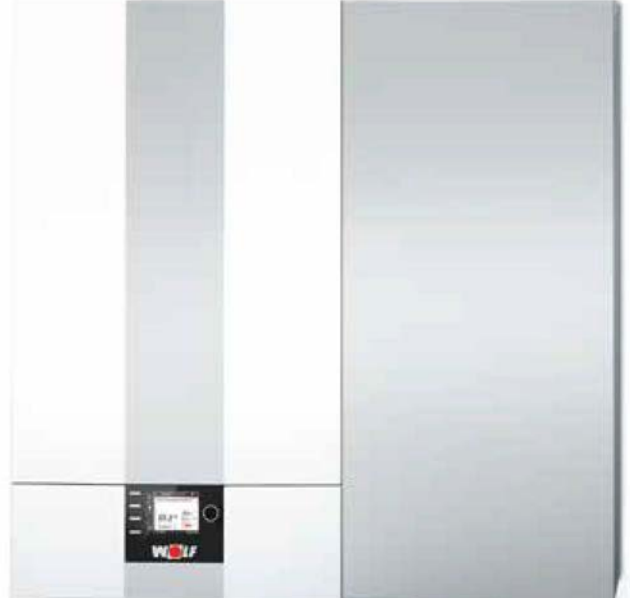

CGW-2 - 24 Chauffage et eau chaude par ballon + console



- Avec ballon à stratification en acier émaillé de 44 L
- Puissance chauffage 24 kW
- 20 Litres/mins (ΔT 30°C)
- Puissance ECS 28 kW
- Rendement 110% sur Pci

Réf. 86 16 741F01 - **4 741 €**

Éco part 5 €

SOL
VENTOUSE
OU CHEMINÉE



CGS-2L - 24 Chauffage et eau chaude par ballon + console + habillage



- Avec ballon à stratification en acier émaillé de 90 L
- Puissance chauffage 24 kW
- Puissance ECS 28 kW
- 25,2 Litres/mins (ΔT 30°C)
- Rendement 110% sur Pci

Réf. 86 16 796F01 - **4 851 €**

Éco part 5 €

*Garantie 5 ans pièces et mains d'œuvre sous réserve de mise en route, contrat d'entretien par un professionnel et enregistrement sur le site web de WOLF.

MURALE
VENTOUSE OU CHEMINÉE



FGB - 28
Chauffage seul + kit Bypass



- Puissance chauffage 24 kW
- Rendement 108% sur Pci

Réf. 86 15 820F01 - **2 907 €**

Éco part 5 €

FGB-K - 28
Chauffage et eau chaude + console



- Puissance chauffage 24 kW
- Sanitaire à micro-accumulation
- 13,4 Litres/mins 30°C
- Puissance ECS 28 kW
- Rendement 108% sur Pci

Réf. 86 15 821F01 - **3 008 €**

Éco part 5 €

ACCESSOIRES



RÉGULATION	Réf.	Prix/Éco part
Module de fonctionnement BM-2 Régulateur digital avec programme circuit chauffage et eau chaude sanitaire. Noir avec sonde extérieur	89 08 297	381 € / 0,12 €
Module d'affichage AM Pour un montage sur la chaudière	89 08 269	190 € / 0,12 €
Socle mural BM-2 Pour un fonctionnement du BM-2 en commande à distance. Noir	17 31 129	38 €
Module de régulation d'ambiance RM-2	89 08 883	138 € / 0,12 €
Link Home (module interne de contrôle à distance des systèmes de chauffage et ventilation nouvelle génération Wolf via LAN ou WIFI)	89 08 660	239 € / 0,12 €
RH - 2 Radio	89 02 122	164 € / 0,12 €
Sonde extérieure radio	89 09 122	126 € / 0,12 €
Récepteur radio	89 09 123	127 € / 0,12 €
Module VANNE MM-2 Module d'extension pour piloter un circuit vane. Sonde de départ incluse. 7 modules MM max.	89 08 463	333 € / 0,12 €
KM-2 Module d'extension pour une installation avec bouteille de mélange et/ou pour une régulation cascade 1 KM et 6 MM Max. Sonde de départ et sonde de bouteille	89 08 086	568 € / 0,12 €
Sonde extérieure FGB	27 92 021	41 € / 0,12 €

FUMISTERIE	Réf.	Prix/Éco part
Conduit ventouse horizontal DN60/100 CGB/CGB-K, CGB-2/CGB-2-K, CGS-2/CGW-2. Avec prise de mesures. Bianc	26 52 105	132 €
Adaptateur pour passage d'un conduit ventouse DN60/100 OU DN80/125.	26 51 733	66 €
Dosseret écarteur CGB-2(K)	86 14 265	111 €
Ballon E.C.S vertical en acier émaillé CSW-120	86 02 685	970 €
Set de connexions pour ballon CSW-120 avec CGB-2-20 et 24 kW pour installation apparente Composé de console de fixation, tuyauteries de raccordement, sonde sanitaire, joints	20 718 20	336 €

Tarif public HT

Disponible sur stock.

*Garantie 2 ans pièces sous réserve de mise en route et contrat d'entretien par un professionnel.



CHAUDIÈRE SOL GAZ À CONDENSATION

- Robuste et puissante
- Silencieuse 42 dB
- Facile à installer :
raccordement haut et arrière
- Modulation maximale (à partir de 17%)
- Version ECS avec ballon sur moins d'1m²
- Intégration dans le contrôle à distance Wolf Link

WOLF



Chauffage seul



TGB 2 - 20

Réf. 86 16 774 - **4 118 €**

Éco part 5 €

TGB 2 - 30

Réf. 86 16 775 - **4 341 €**

Éco part 5 €

Chauffage et eau chaude par ballon à stratification**



TGB 2 - 20 ECS TS

(set de raccordement inclus)

Réf. 86 16 774F01 - **6 380 €**

Éco part 5 €

TGB 2 - 30 ECS TS

(set de raccordement inclus)

Réf. 86 16 775F01 - **6 603 €**

Éco part 5 €

** Moins value ballon réchauffeur 120 € HT

ACCESSOIRES

RÉGULATION - cf accessoires Wolf Murale page 25		
FUMISTERIE - cf accessoires Ubbink en Ø 80/125 page 58		
HYDRAULIQUE	Réf.	Prix
Ballon à stratification TS (Pompes et sonde sanitaire incluses)	89 05 849	1 929 €
Ballon à serpentin TR (Pompes et sonde sanitaire incluses)	89 08 815	1 809 €
Set de raccordement TS / TR	20 70 948	333 €
Set de raccordement TGB-2	20 70 947	221 €
Set d'entretien annuel	86 16 241	68 €
Wilo Yonos Pico 25/1-4 entraxe 180mm	42 15 513	261 €
Raccords unions (à visser 1" F - Jeu de 2)	ZRU26	17,86 €
Vase d'expansion 25L	8908883	138,30 €
Support de vase équipe	ZSMC	122,45 €

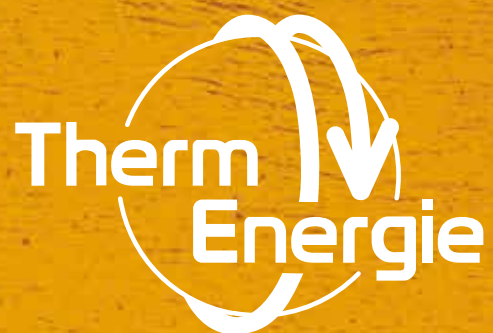

Les émetteurs
de chaleur



Radiateur Spécial neuf (raccordement central)



Longueur / mm	Hauteur / mm	350		500		600		900	
		Type		22	21	22	21	22	21
500	Watt Δ t 50° C		469 W	643 W	552 W	722 W	727 W	960 W	
	Watt Δ t 40° C		345 W	473 W	411 W	532 W	533 W	706 W	
	Prix public HT €		308 €	341 €	331 €	346 €	365 €	424 €	
600	Watt Δ t 50° C		562 W	771 W	662 W	866 W	872 W	1 151 W	
	Watt Δ t 40° C		414 W	568 W	493 W	638 W	640 W	847 W	
	Prix public HT €		323 €	356 €	344 €	358 €	385 €	448 €	
700	Watt Δ t 50° C		656 W	900 W	772 W	1 010 W	1 018 W	1 343 W	
	Watt Δ t 40° C		483 W	663 W	575 W	745 W	746 W	989 W	
	Prix public HT €		349 €	379 €	369 €	387 €	420 €	489 €	
800	Watt Δ t 50° C	833 W	750 W	1 028 W	882 W	1 154 W	1 163 W	1 535 W	
	Watt Δ t 40° C	612 W	552 W	757 W	658 W	851 W	853 W	1 130 W	
	Prix public HT €	403 €	369 €	403 €	392 €	410 €	452 €	523 €	
900	Watt Δ t 50° C		843 W	1 157 W	993 W	1 299 W		1 727 W	
	Watt Δ t 40° C		621 W	852 W	740 W	958 W		1 271 W	
	Prix public HT €		392 €	429 €	420 €	433 €		559 €	
1 000	Watt Δ t 50° C	1 041 W	937 W	1 285 W	1 103 W	1 443 W	1 454 W	1 919 W	
	Watt Δ t 40° C	766 W	689 W	947 W	822 W	1 064 W	1 066 W	1 412 W	
	Prix public HT €	452 €	413 €	452 €	445 €	461 €	513 €	597 €	
1 200	Watt Δ t 50° C	1 249 W		1 542 W		1 732 W		2 303 W	
	Watt Δ t 40° C	919 W		1 136 W		1 277 W		1 695 W	
	Prix public HT €	503 €		503 €		512 €		669 €	
1 400	Watt Δ t 50° C	1 457 W		1 799 W		2 020 W			
	Watt Δ t 40° C	1 072 W		1 325 W		1 490 W			
	Prix public HT €	544 €		546 €		560 €			



Radiateur Spécial rénovation (raccordement universel droit "PR" ou gauche "PL")



NOUVEAU
maintenant avec 6 orifices

Référence :
THEMA Universel gauche
Référence : „pl”

GAUCHE PL

Raccordements du THEMA Universal

départ/retour en dessous, par la gauche

Bouchon purgeur
pl
Bouchon plein

Hauteur : 55 mm

départ/retour latéral même côté, par la gauche ou en diagonale

Bouchon purgeur
pl
2 x Bouchon plein

Pour une longueur 4 fois plus importante que la hauteur du radiateur, il est recommandé un raccordement en diagonale

Référence :
THEMA Universel droite
Référence : „pr”

DROIT PR

Raccordements du THEMA Universal

départ/retour en dessous, par la droite

Bouchon purgeur
pr
Bouchon plein

Hauteur : 55 mm

départ/retour latéral même côté, par la droite ou en diagonale

Bouchon purgeur
pr
2 x Bouchon plein

Pour une longueur 4 fois plus importante que la hauteur du radiateur, il est recommandé un raccordement en diagonale

Longueur / mm	Hauteur / mm	350		500		600		900	
		Type	22	21	22	21	22	21	22
500	Watt Δ t 50° C Watt Δ t 40° C Prix public HT €			541 W	690 W	625 W	815 W	831 W	1 055 W
				397 W	504 W	454 W	593 W	606 W	767 W
				308 €	341 €	331 €	346 €	365 €	424 €
600	Watt Δ t 50° C Watt Δ t 40° C Prix public HT €			649 W	828 W	749 W	977 W	997 W	1 265 W
				476 W	605 W	545 W	712 W	727 W	921 W
				323 €	356 €	344 €	358 €	385 €	448 €
700	Watt Δ t 50° C Watt Δ t 40° C Prix public HT €			757 W	966 W	874 W	1 140 W	1 163 W	1 476 W
				555 W	706 W	636 W	830 W	848 W	1 074 W
				349 €	379 €	369 €	387 €	420 €	489 €
800	Watt Δ t 50° C Watt Δ t 40° C Prix public HT €		920 W	866 W	1 104 W	999 W	1 303 W	1 330 W	1 687 W
			662 W	635 W	807 W	727 W	949 W	969 W	1 228 W
			403 €	369 €	403 €	392 €	410 €	452 €	523 €
900	Watt Δ t 50° C Watt Δ t 40° C Prix public HT €			974 W	1 242 W	1 124 W	1 466 W	1 496 W	1 898 W
				714 W	908 W	817 W	1 067 W	1 090 W	1 381 W
				392 €	429 €	420 €	433 €	483 €	559 €
1 000	Watt Δ t 50° C Watt Δ t 40° C Prix public HT €		1 150 W	1 082 W	1 380 W	1 249 W	1 629 W	1 662 W	2 109 W
			827 W	793 W	1 008 W	908 W	1 186 W	1 211 W	1 534 W
			452 €	413 €	452 €	445 €	461 €	513 €	597 €
1 200	Watt Δ t 50° C Watt Δ t 40° C Prix public HT €		1 380 W		1 656 W		1 955 W		2 531 W
			993 W		1 210 W		1 423 W		1 841 W
			503 €		503 €		512 €		669 €
1 400	Watt Δ t 50° C Watt Δ t 40° C Prix public HT €		1 610 W		1 932 W		2 281 W		
			1 158 W		1 412 W		1 660 W		
			544 €		546 €		560 €		



Radiateur Spécial rénovation **réversible** (raccordement universel)



Longueur / mm	Hauteur / mm	300		500			600			750			900			
		Type	22	22	20	21	22	20	21	22	20	21	22	20	21	22
400	Watt Δ t 50° C			352 W	466 W	599 W	412 W	542 W	694 W	500 W	647 W	821 W	587 W	744 W	930 W	1 284 W
	Watt Δ t 40° C			263 W	348 W	445 W	307 W	404 W	516 W	372 W	482 W	610 W	437 W	553 W	690 W	949 W
	Prix public HT €			99 €	136 €	149 €	111 €	150 €	160 €	126 €	162 €	187 €	138 €	170 €	196 €	257 €
500	Watt Δ t 50° C					749 W			868 W			1 027 W		931 W	1 162 W	
	Watt Δ t 40° C					557 W			645 W			762 W		691 W	863 W	
	Prix public HT €					158 €			173 €			205 €		179 €	218 €	
600	Watt Δ t 50° C			528 W	699 W	898 W	617 W	812 W	1 042 W	749 W	971 W	1 232 W	881 W	1 117 W	1 394 W	1 927 W
	Watt Δ t 40° C			384 W	522 W	668 W	461 W	606 W	774 W	558 W	723 W	915 W	655 W	830 W	1 036 W	1 424 W
	Prix public HT €			110 €	151 €	164 €	123 €	166 €	178 €	141 €	179 €	217 €	154 €	189 €	234 €	302 €
700	Watt Δ t 50° C					1 048 W		948 W	1 215 W			1 437 W			1 627 W	
	Watt Δ t 40° C					779 W		708 W	903 W			1 067 W			1 208 W	
	Prix public HT €					177 €		178 €	192 €			243 €			261 €	
800	Watt Δ t 50° C	850 W	989 W	932 W	1 198 W		1 083 W	1 389 W		1 642 W		1 489 W	1 859 W			
	Watt Δ t 40° C	626 W	736 W	696 W	891 W		809 W	1 032 W		1 220 W		1 106 W	1 381 W			
	Prix public HT €	179 €	192 €	174 €	189 €		189 €	209 €		257 €		222 €	282 €			
900	Watt Δ t 50° C				1 347 W		1 219 W	1 562 W		1 848 W		2 092 W				
	Watt Δ t 40° C				1 002 W		910 W	1 161 W		1 372 W		1 554 W				
	Prix public HT €				205 €		205 €	222 €		285 €		305 €				
1 000	Watt Δ t 50° C	1 063 W	1 236 W	1 165 W	1 497 W		1 354 W	1 736 W		2 053 W		2 324 W				
	Watt Δ t 40° C	783 W	920 W	870 W	1 113 W		1 011 W	1 290 W		1 525 W		1 726 W				
	Prix public HT €	209 €	219 €	196 €	217 €		217 €	234 €		299 €		329 €				
1 200	Watt Δ t 50° C	1 276 W	1 483 W		1 796 W		2 083 W	2 536 W		2 464 W		2 789 W				
	Watt Δ t 40° C	939 W	1 104 W		1 336 W		1 548 W	1 830 W		2 071 W		2 372 W				
	Prix public HT €	231 €	246 €		243 €		263 €	340 €		340 €		376 €				
1 400	Watt Δ t 50° C	1 488 W	1 730 W		2 096 W		2 430 W									
	Watt Δ t 40° C	1 096 W	1 288 W		1 559 W		1 805 W									
	Prix public HT €	261 €	273 €		267 €		290 €									



Radiateur Spécial neuf (raccordement central)

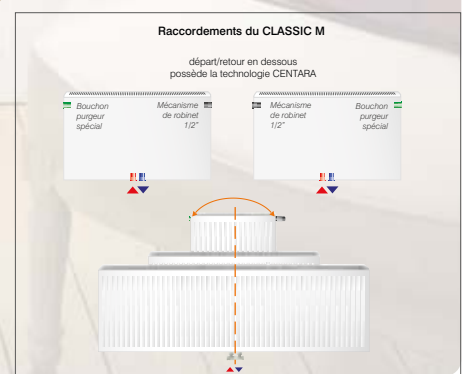

Longueur / mm	Hauteur / mm	300			500			600			750		900		
		Type			22	20	21	22	20	21	22	22	20	21	22
400	Watt Δt 50° C		338 W		584 W	389 W		674 W	768 W	542 W	681 W	854 W			
	Watt Δt 40° C Prix public HT €		255 W 99 €		438 W 149 €	294 W 111 €		505 W 160 €	575 W 187 €	394 W 138 €	510 W 170 €	638 W 196 €			
500	Watt Δt 50° C				730 W			842 W	960 W			1 068 W			
	Watt Δt 40° C Prix public HT €				547 W 158 €			631 W 173 €	718 W 205 €			797 W 218 €			
600	Watt Δt 50° C			661 W	875 W	583 W	767 W	1 010 W	1 152 W	814 W	1 022 W	1 282 W			
	Watt Δt 40° C Prix public HT €			494 W 151 €	657 W 164 €	441 W 123 €	574 W 166 €	758 W 178 €	862 W 217 €	591 W 154 €	764 W 189 €	957 W 234 €			
700	Watt Δt 50° C				1 021 W		895 W	1 179 W	1 344 W			1 495 W			
	Watt Δt 40° C Prix public HT €				766 W 177 €		670 W 178 €	884 W 192 €	1 005 W 243 €			1 116 W 261 €			
800	Watt Δt 50° C	816 W		881 W	1 167 W	1 122 W	1 347 W	1 536 W		1 362 W	1 709 W				
	Watt Δt 40° C Prix public HT €	597 W 179 €		658 W 174 €	876 W 189 €	765 W 189 €	1 010 W 209 €	1 149 W 257 €		1 019 W 222 €	1 276 W 282 €				
900	Watt Δt 50° C				1 313 W	1 150 W	1 516 W	1 728 W			1 922 W				
	Watt Δt 40° C Prix public HT €				985 W 205 €	861 W 205 €	1 136 W 222 €	1 293 W 285 €			1 435 W 305 €				
1 000	Watt Δt 50° C	1 020 W			1 459 W		1 684 W	1 920 W			2 136 W				
	Watt Δt 40° C Prix public HT €	747 W 209 €			1 095 W 217 €		1 263 W 234 €	1 466 W 299 €			1 595 W 329 €				
1 200	Watt Δt 50° C	1 224 W			1 751 W		2 021 W				2 563 W				
	Watt Δt 40° C Prix public HT €	896 W 231 €			1 314 W 243 €		1 515 W 263 €				1 914 W 376 €				
1 400	Watt Δt 50° C	1 426 W					2 358 W								
	Watt Δt 40° C Prix public HT €	1 045 W 261 €					1 768 W 290 €								

Couleur blanc RAL 9016
Autres dimensions : **nous consulter.**

Disponible sur stock.



RADIATEURS CASUAL COLLECTION



Radiateurs acier horizontaux 4 orifices



CASUAL COLLECTION
Horizontal COMPACT 4C

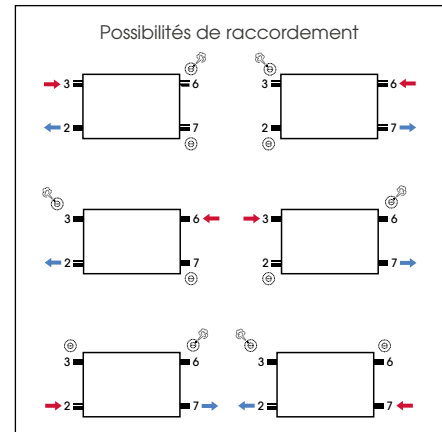
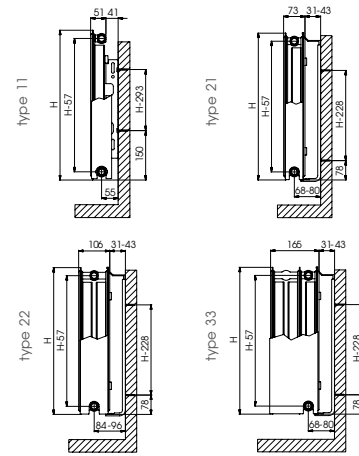

Longueur / mm	Hauteur / mm	300		400		500		600				700		900			
		Type	22	22	21	22	11	21	22	33	21	22	11	21	22	33	
400	Watt Δ t 50° C			456 W	580 W	374 W	529 W	673 W		600 W	763 W	525 W	736 W	930 W	1 299 W		
	Watt Δ t 40° C			342 W	435 W	281 W	397 W	505 W		450 W	572 W	394 W	552 W	698 W	974 W		
	Prix public HT €			242 €	283 €	194 €	263 €	314 €		281 €	345 €	264 €	337 €	413 €	657 €		
500	Watt Δ t 50° C			571 W	725 W	467 W	661 W	842 W		750 W	954 W	656 W	921 W	1 163 W			
	Watt Δ t 40° C			428 W	544 W	350 W	496 W	632 W		563 W	716 W	492 W	691 W	872 W			
	Prix public HT €			281 €	328 €	221 €	307 €	367 €		329 €	407 €	305 €	398 €	491 €			
600	Watt Δ t 50° C			685 W	869 W	560 W	793 W	1 010 W	1 407 W	899 W	1 144 W	787 W	1 105 W	1 396 W	1 949 W		
	Watt Δ t 40° C			514 W	652 W	420 W	595 W	758 W	1 055 W	674 W	858 W	590 W	829 W	1 047 W	1 462 W		
	Prix public HT €			301 €	365 €	235 €	335 €	410 €	780 €	364 €	462 €	331 €	442 €	562 €	877 €		
700	Watt Δ t 50° C			799 W	1 014 W		925 W	1 178 W		1 049 W	1 335 W		1 289 W	1 628 W			
	Watt Δ t 40° C			599 W	761 W		694 W	884 W		787 W	1 001 W		967 W	1 221 W			
	Prix public HT €			339 €	422 €		374 €	474 €		407 €	535 €		502 €	654 €			
800	Watt Δ t 50° C	754 W	962 W	913 W	1 159 W		1 058 W	1 346 W	1 876 W	1 199 W	1 526 W		1 473 W	1 861 W	2 598 W		
	Watt Δ t 40° C	566 W	722 W	685 W	869 W		794 W	1 010 W	1 407 W	899 W	1 145 W		1 105 W	1 396 W	1 949 W		
	Prix public HT €	344 €	394 €	375 €	464 €		417 €	523 €	891 €	454 €	595 €		564 €	728 €	1 136 €		
900	Watt Δ t 50° C		1 082 W	1 027 W	1 304 W		1 190 W	1 515 W		1 349 W	1 716 W		1 657 W	2 093 W			
	Watt Δ t 40° C		812 W	770 W	978 W		893 W	1 136 W		1 012 W	1 287 W		1 234 W	1 570 W			
	Prix public HT €		435 €	410 €	520 €		458 €	585 €		498 €	652 €		622 €	818 €			
1 000	Watt Δ t 50° C	942 W	1 202 W	1 141 W	1 449 W		1 683 W	2 345 W		1 907 W			2 326 W	3 248 W			
	Watt Δ t 40° C	707 W	902 W	856 W	1 087 W		1 262 W	1 759 W		1 430 W			1 745 W	2 436 W			
	Prix public HT €	411 €	474 €	447 €	562 €		635 €	955 €		725 €			892 €	1 365 €			
1 200	Watt Δ t 50° C	1 130 W	1 442 W		1 739 W		2 020 W	2 814 W		2 288 W			2 791 W	3 898 W			
	Watt Δ t 40° C	848 W	1 082 W		1 304 W		1 515 W	2 111 W		1 716 W			2 093 W	2 924 W			
	Prix public HT €	480 €	558 €		669 €		760 €	1 134 €		872 €			1 065 €	1 660 €			
1 400	Watt Δ t 50° C	1 319 W	1 683 W		2 029 W		2 356 W	3 283 W									
	Watt Δ t 40° C	989 W	1 262 W		1 522 W		1 767 W	2 462 W									
	Prix public HT €	543 €	634 €		759 €		865 €	1 297 €									



Radiateurs acier verticaux **6 ORIFICES**

CENTRIC COLLECTION

Vertical M



Longueur / mm	Hauteur / mm	NU		Compact	
		2 000	2 000	2 000	2 000
	Type	10	11	21	22
400	Watt Δ t 50° C	835 W	979 W	1 406 W	1 676 W
	Watt Δ t 40° C	626 W	734 W	1 055 W	1 257 W
	Prix public HT €	444 €	565 €	1 009 €	1 251 €
500	Watt Δ t 50° C	1 044 W	1 224 W	1 758 W	2 095 W
	Watt Δ t 40° C	783 W	918 W	1 319 W	1 571 W
	Prix public HT €	545 €	666 €	1 190 €	1 533 €
600	Watt Δ t 50° C	1 253 W	1 469 W	2 110 W	2 514 W
	Watt Δ t 40° C	940 W	1 102 W	1 582 W	1 886 W
	Prix public HT €	646 €	767 €	1 372 €	1 815 €
700	Watt Δ t 50° C	1 462 W	1 714 W	2 461 W	2 933 W
	Watt Δ t 40° C	1 097 W	1 286 W	1 846 W	2 200 W
	Prix public HT €	706 €	807 €	1 553 €	2 098 €
800	Watt Δ t 50° C	1 670 W	1 958 W	2 813 W	3 352 W
	Watt Δ t 40° C	1 253 W	1 469 W	2 110 W	2 514 W
	Prix public HT €	787 €	847 €	1 735 €	2 380 €

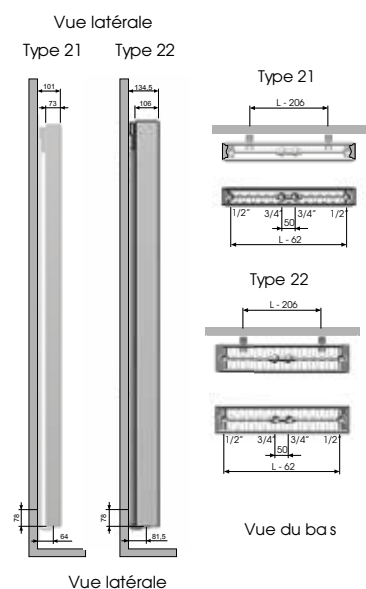
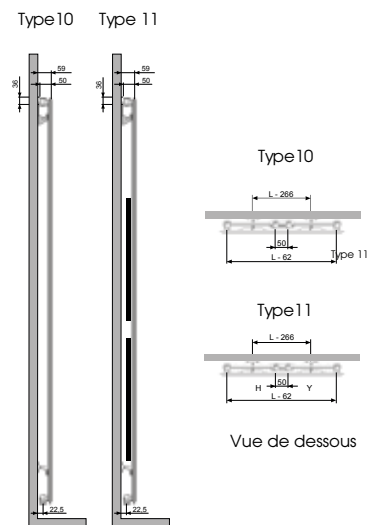
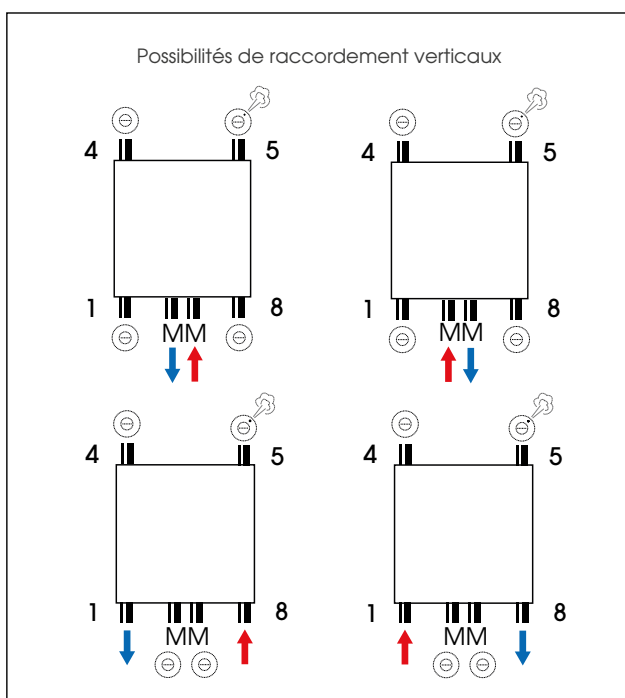

Couleur blanc RAL 9016
Autres dimensions : **nous consulter.**

Disponible sur stock.



Radiateurs acier horizontaux 6 ORIFICES



CENTRIC COLLECTION
Horizontal PIANO centric

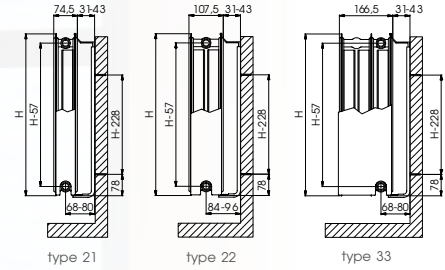

RÉVERSIBLE

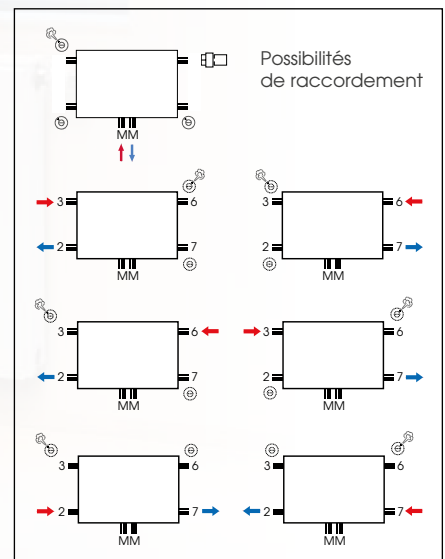

Longueur / mm	Hauteur / mm	400		500		600		700	900	
		Type	22	21	22	21	22	22	21	22
500	Watt Δ t 50° C		552 W	517 W	659 W	596 W	761 W	859 W	812 W	1 045 W
	Watt Δ t 40° C		414 W	388 W	494 W	447 W	571 W	644 W	609 W	784 W
	Prix public HT €		616 €	656 €	711 €	749 €	810 €	892 €	938 €	1 032 €
600	Watt Δ t 50° C		662 W	620 W	790 W	715 W	913 W	1 030 W	974 W	1 253 W
	Watt Δ t 40° C		497 W	465 W	593 W	536 W	685 W	773 W	731 W	940 W
	Prix public HT €		644 €	676 €	748 €	776 €	858 €	951 €	990 €	1 107 €
700	Watt Δ t 50° C		773 W	724 W	922 W	834 W	1 065 W	1 202 W	1 136 W	1 462 W
	Watt Δ t 40° C		580 W	543 W	692 W	626 W	799 W	902 W	852 W	1 097 W
	Prix public HT €		716 €	748 €	833 €	854 €	956 €	1 060 €	1 102 €	1 242 €
800	Watt Δ t 50° C		883 W	827 W	1 054 W	954 W	1 217 W	1 374 W	1 298 W	1 671 W
	Watt Δ t 40° C		662 W	620 W	791 W	716 W	913 W	1 031 W	974 W	1 253 W
	Prix public HT €		782 €	816 €	914 €	922 €	1 051 €	1 166 €	1 214 €	1 373 €
900	Watt Δ t 50° C		994 W	931 W	1 185 W	1 073 W	1 369 W	1 545 W	1 461 W	1 880 W
	Watt Δ t 40° C		746 W	698 W	889 W	805 W	1 027 W	1 159 W	1 096 W	1 410 W
	Prix public HT €		851 €	881 €	994 €	1 011 €	1 145 €	1 272 €	1 320 €	1 500 €
1 000	Watt Δ t 50° C		1 104 W	1 034 W	1 317 W	1 192 W	1 521 W	1 717 W	1 623 W	2 089 W
	Watt Δ t 40° C		828 W	776 W	988 W	894 W	1 141 W	1 288 W	1 217 W	1 567 W
	Prix public HT €		915 €	949 €	1 072 €	1 087 €	1 236 €	1 378 €	1 424 €	1 628 €
1 200	Watt Δ t 50° C		1 325 W	1 241 W	1 580 W	1 430 W	1 825 W	2 060 W	1 948 W	2 507 W
	Watt Δ t 40° C		994 W	931 W	1 185 W	1 073 W	1 369 W	1 545 W	1 461 W	1 880 W
	Prix public HT €		1 031 €	1 051 €	1 205 €	1 207 €	1 392 €	1 553 €	1 601 €	1 850 €
1 400	Watt Δ t 50° C		1 546 W	1 448 W	1 844 W	1 669 W	2 129 W	2 404 W	2 272 W	2 925 W
	Watt Δ t 40° C		1 160 W	1 086 W	1 383 W	1 252 W	1 597 W	1 803 W	1 704 W	2 194 W
	Prix public HT €		1 134 €	1 159 €	1 339 €	1 333 €	1 547 €	1 735 €	1 770 €	2 109 €



BRUGMAN

Radiateurs acier verticaux **6 orifices**

CENTRIC COLLECTION

Vertical PIANO



Longueur / mm	Hauteur / mm	2 000	
		Type	
400	Watt Δ t 50° C	1 198 W	1 509 W
	Watt Δ t 40° C	899 W	1 132 W
	Prix public HT €	1 397 €	1 645 €
500	Watt Δ t 50° C	1 498 W	1 886 W
	Watt Δ t 40° C	1 124 W	1 415 W
	Prix public HT €	1 674 €	2 010 €
600	Watt Δ t 50° C	1 798 W	2 263 W
	Watt Δ t 40° C	1 349 W	1 697 W
	Prix public HT €	1 950 €	2 358 €
700	Watt Δ t 50° C	2 097 W	2 640 W
	Watt Δ t 40° C	1 573 W	1 980 W
	Prix public HT €	2 226 €	2 668 €
800	Watt Δ t 50° C	2 397 W	3 018 W
	Watt Δ t 40° C	1 798 W	2 264 W
	Prix public HT €	2 532 €	3 059 €

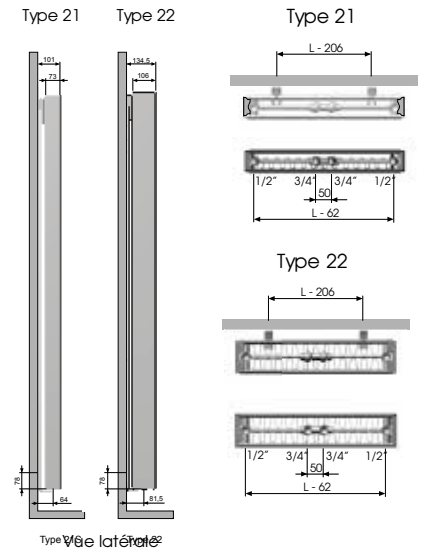

CENTRIC COLLECTION

Vertical LINE

Longueur / mm	Hauteur / mm	2 000	
		Type	
400	Watt Δ t 50° C	1 198 W	1 509 W
	Watt Δ t 40° C	899 W	1 132 W
	Prix public HT €	1 467 €	1 727 €
500	Watt Δ t 50° C	1 498 W	1 886 W
	Watt Δ t 40° C	1 124 W	1 415 W
	Prix public HT €	1 757 €	2 111 €
600	Watt Δ t 50° C	1 798 W	2 263 W
	Watt Δ t 40° C	1 349 W	1 697 W
	Prix public HT €	2 048 €	2 475 €
700	Watt Δ t 50° C	2 097 W	2 640 W
	Watt Δ t 40° C	1 573 W	1 980 W
	Prix public HT €	2 338 €	2 802 €
800	Watt Δ t 50° C	2 397 W	3 018 W
	Watt Δ t 40° C	1 798 W	2 264 W
	Prix public HT €	2 659 €	3 243 €

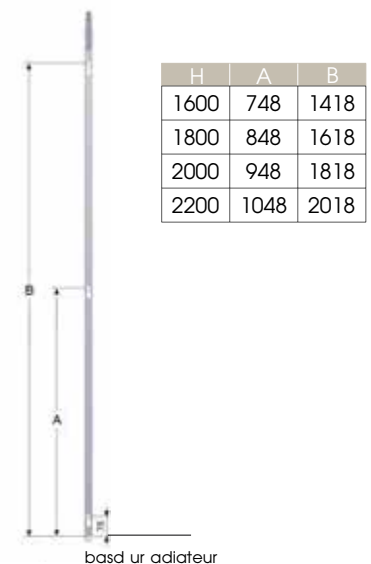

ACCESSOIRES : **nous consulter.**



Collecteur N3

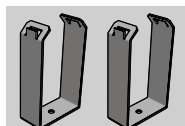

Pieds supports pour verticaux



Porte-serviette blanc



RADIATEURS DÉCORATIFS



ROSY VERTICAL

HAUTEUR 2000

LARGEUR	Simple panneau	Double panneaux
504	1 134 W	1 620 W
Prix public HT €	420 €	779 €
616	1 386 W	1 980 W
Prix public HT €	501 €	918 €
728	1 638 W	2 340 W
Prix public HT €	582 €	1 058 €

Raccordements standard sans supplément

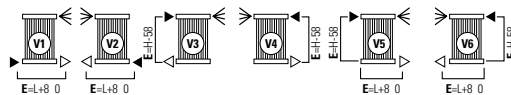

Raccordements spéciaux (supplément **62 €**)

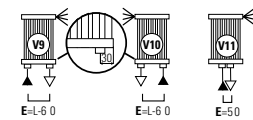

Autres dimensions : **nous consulter.**



ROSY MIRROR

HAUTEUR	LARGEUR	PUISSANCE	Prix public HT
1800	560	684	980 €
2000	560	756	1 006 €

Raccordements standard sans supplément

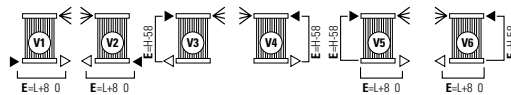

Raccordements spéciaux (supplément **62 €**)

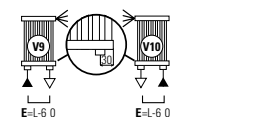

ROSY HORIZONTAL

HAUTEUR 616

LONGUEUR	Simple panneau	Double panneaux
1000	706 W	1 191 W
Prix public HT €	405 €	789 €
1200	847 W	1 429 W
Prix public HT €	424 €	816 €
1400	988 W	1 667 W
Prix public HT €	439 €	836 €
1600	1 130 W	1 906 W
Prix public HT €	458 €	859 €

Raccordements standard sans supplément

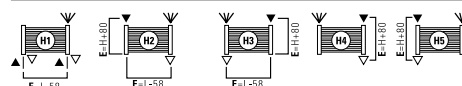

Raccordements spéciaux (supplément € **62**)



Dimensions en mm. Prix public HT.
Prix pour radiateurs couleur blanc Ral 9 010.

Autres dimensions : **nous consulter.**

Plus value couleur : +30% suivant nuancier.



TAMARA
VERTICAL

HAUTEUR 2000

LARGEUR	Simple panneau	Double panneau
480	1 101 W	1 658 W
Prix public HT €	397 €	576 €
540	1 238 W	1 866 W
Prix public HT €	440 €	624 €
600	1 376 W	2 073 W
Prix public HT €	483 €	693 €

Raccordements standard sans supplément

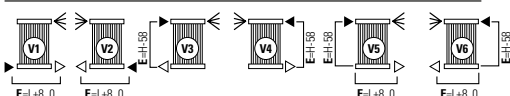

Raccordements spéciaux (supplément **62 €**)

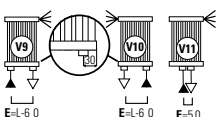

Dimensions en mm. Prix public HT.
Prix pour radiateurs couleur blanc Ral 9 010.
Plus value couleur : +30% suivant nuancier.



KEIRA
VERTICAL

HAUTEUR 2000

LARGEUR	Simple panneau	Double panneau
383	1 349 W	2 139 W
Prix public HT €	522 €	1 093 €
473	1 661 W	2 632 W
Prix public HT €	624 €	1 299 €
533	1 868 W	2 961 W
Prix public HT €	693 €	1 436 €

Raccordements standard sans supplément

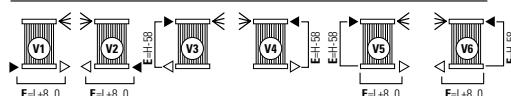

Raccordements spéciaux (supplément **62 €**)

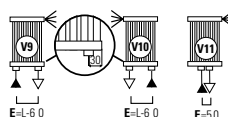

Autres dimensions et modèles horizontaux : **nous consulter.**

Délai 4 semaines.

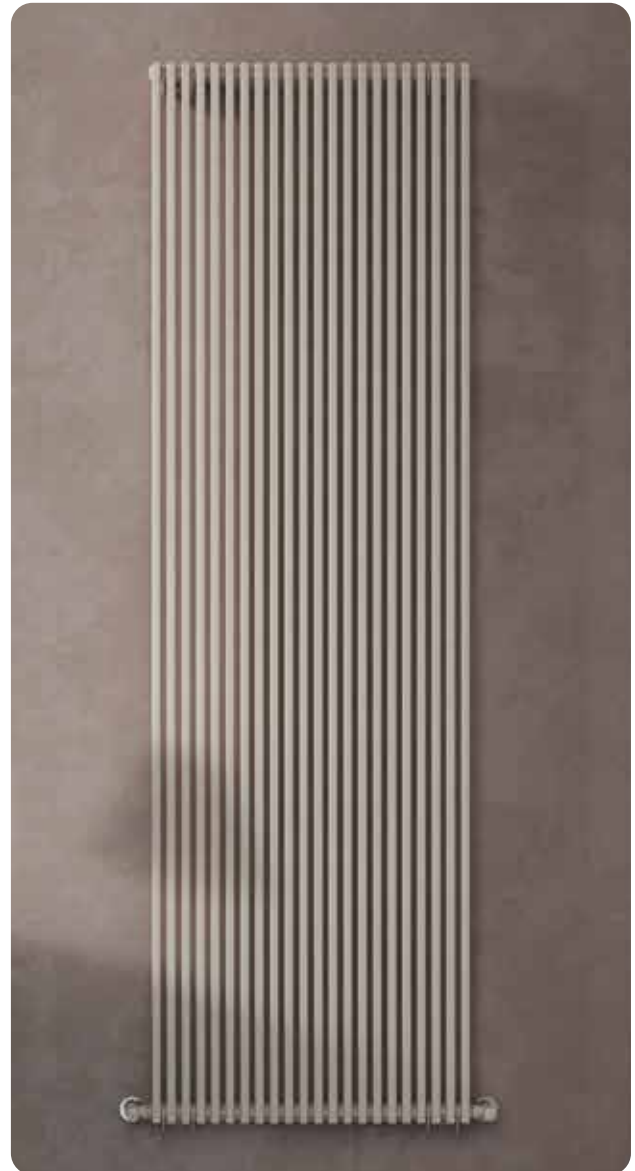

ALICE 18 VERTICAL

HAUTEUR 2000

LARGEUR	Simple panneau	Double panneau
486	1 313 W	1 868 W
Prix public HT €	595 €	808 €
611	1 658 W	2 359 W
Prix public HT €	728 €	973 €
711	1 935 W	2 752 W
Prix public HT €	835 €	1105 €

Raccordements standard sans supplément

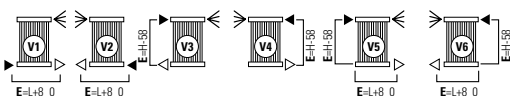

Raccordements spéciaux (supplément **62 €**)

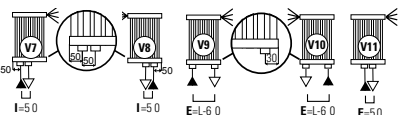

Dimensions en mm. Prix public HT.

Prix pour radiateurs couleur blanc Ral 9 010.

Plus value couleur : +30% suivant nuancier.

KARIN VERTICAL

HAUTEUR 2000

LARGEUR	Simple panneau	Double panneau
500	1 458 W	2 046 W
Prix public HT €	755 €	1 079 €
600	1 750 W	2 455 W
Prix public HT €	882 €	1 239 €
700	2 041 W	2 864 W
Prix public HT €	1 008 €	1 399 €

Raccordements standard sans supplément

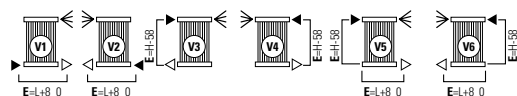

Raccordements spéciaux (supplément **62 €**)

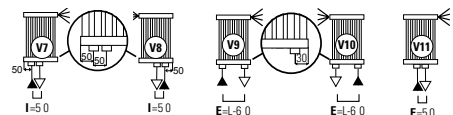

Autres dimensions et modèles horizontaux : **nous consulter.**

Délai 4 semaines.



ARDESIA VERTICAL

HAUTEUR 2000

LARGEUR	2 colonnes	3 colonnes
506	1 648 W	2 189 W
Prix public HT €	503 €	681 €
598	1 947 W	2 587 W
Prix public HT €	595 €	805 €
690	2 247 W	2 985 W
Prix public HT €	686 €	928 €

Autres dimensions : **nous consulter.**



Supplément pour connexion AS4 **126 €**
 Supplément pour connexion AS10 **258 €**
 Supplément pour connexion AS11 **138,60 €**

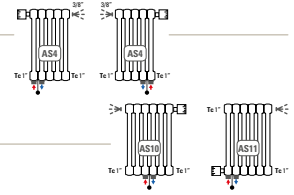

ARDESIA HORIZONTAL

HAUTEUR 600

LONGUEUR	2 colonnes	3 colonnes
1 012	1 036 W	1 434 W
Prix public HT €	416 €	405 €
1 196	1 225 W	1 695 W
Prix public HT €	492 €	478 €
1 380	1 413 W	1 956 W
Prix public HT €	567 €	552 €
1 610	1 649 W	2 282 W
Prix public HT €	662 €	644 €



Les systèmes de fixation pour ARDESIA sont à commander à part. Ceci en raison des nombreuses variantes possibles (au sol, au mur, rapide, etc...). Ils ne font pas partie du radiateur, contrairement à tous les autres de la gamme CORDIVARI.

Prix,
NOUS CONSULTER !

Dimensions en mm. Prix public HT.
 Prix pour radiateurs couleur blanc Ral 9 010.
 Autres dimensions : **nous consulter.**
 Plus value couleur : +30% suivant nuancier.



SÈCHE-SERVIETTES EAU CHAUDE



SAMIRA
H 1 625
L 500
808 W
437 €



NAUSICA
H 1 730
L 500
725 W
442 €



LUCY 18
H 1 885
L 530
1 194 W
556 €



Réversible

KELLY FLAT
H 1 760
L 500
728 W
632 €



LUCY 18 PLUS
H 1 885
L 530
1 861 W
911 €

ACCESSOIRES : **nous consulter.**

KIT 2 PATÈRES



PORTE-SERVIETTES

KITS MIXTES



Dimensions en mm. Prix public HT.
Prix pour radiateurs couleur blanc Ral 9 016.
Autres dimensions : **nous consulter.**
Plus value couleur : +30% suivant nuancier.



LISA 22® - NF - Droits - ENTRAXE 50 mm

Hauteur (mm)	Code	Larg. L (mm)	Watt Δ T 50°C	Prix public annuel HT €
700	3551640000033	500	306	130 €
1 160	3551640000034	500	487	171 €
1 385	3551640000035	500	606	202 €
1 732	3551640000036	500	756	235 €

LISA 22® - NF - Droits - RACCORDEMENT droite/gauche

Hauteur (mm)	Code	Larg. L (mm)	Watt Δ T 50°C	Prix public annuel HT €
1 385	3551640000002	500	606	170 €
1 732	3551640000003	500	756	194 €

LISA 22® - NF - Cintrés - RACCORDEMENT droite/gauche

Hauteur (mm)	Code	Larg. L (mm)	Watt Δ T 50°C	Prix public annuel HT €
1 732	3551640000055	500	756	229 €
	3551640000020	600	878	236 €

KIT FONCTIONNEMENT MIXTE EN OPTION

Watt Δ T 50°C	Code	Prix public annuel HT €
450	5102000000330	206 €
600	5102000000331	207 €
750	5102000000332	215 €
900	5102000000333	217 €



PORTE-SERVIETTES



	Code	Prix public annuel HT €
DORY ≥ 500 mm	5991990331127	106,70 €

KIT 2 PATÈRES



	Code	Prix public annuel HT €
DORY	5991990310389	73,50 €



DORY
H 1 848
L 500
911 W
571 €

Dimensions en mm. Prix public HT.
Prix pour radiateurs couleur blanc Ral 9 016.
Autres dimensions : **nous consulter.**
Plus value couleur : +30% suivant nuancier.

Disponible sur stock.



SÈCHE-SERVIETTES EAU CHAUDE ET MIXTES

Thermor

Eau chaude



TOSCANE
H 1 807
L 600
989 W
Blanc granit / Gris ardoise **740 €**

Mixtes avec soufflerie



RIVIERA 2
H 1 750
L 550
1 000 W
+1 000 W soufflerie **889 €**



RIVA 4
H 1 830
L 550
1 000 W
+1 000 W soufflerie **536 €**

Dimensions en mm. Prix public HT.
Prix pour radiateurs couleur blanc Ral 9 016.
Autres dimensions : **nous consulter.**
Plus value couleur : **nous consulter.**



SÈCHE-SERVIETTES ÉLECTRIQUES



CORDIVARI



LISA®2
H 1 807
L 500
1 000 W
340 €

Thermor



RIVIERA 2
SANS SOUFFLERIE
H 1 777
L 556
1 000 W
493 €

RIVIERA 2
AVEC SOUFFLERIE
H 1 777
L 556
1 000 W + 1 000 W
668 €

Pivotant avec soufflerie



ALLURE 3
MAT À GAUCHE
H 1 501
L 550
750 W + 1 000 W
852 €

ALLURE 3
MAT À DROITE
H 1 501
L 550
750 W + 1 000 W
852 €

Version sans soufflerie
Commande digitale en bas de l'appareil



(couleur blanche pour les modèles blancs et grise pour les autres modèles)



ACCESSOIRES

Désignation	Référence	Prix HT
Bridge Cozytouch 2	400 991	83,13 €

Dimensions en mm. Prix public HT.
Prix pour radiateurs couleur blanc Ral 9 016.
Autres dimensions : **nous consulter.**
Plus value couleur : +12% suivant nuancier.

Délai : **nous consulter.**



PLANCHER CHAUFFANT BASSE TEMPÉRATURE



R = 2,6
Ep. 56 mm
59,51 €/m²

R = 3,15
Ep. 68 mm
67,04 €/m²

R = 4,65
Ep. 100 mm
93,01 €/m²

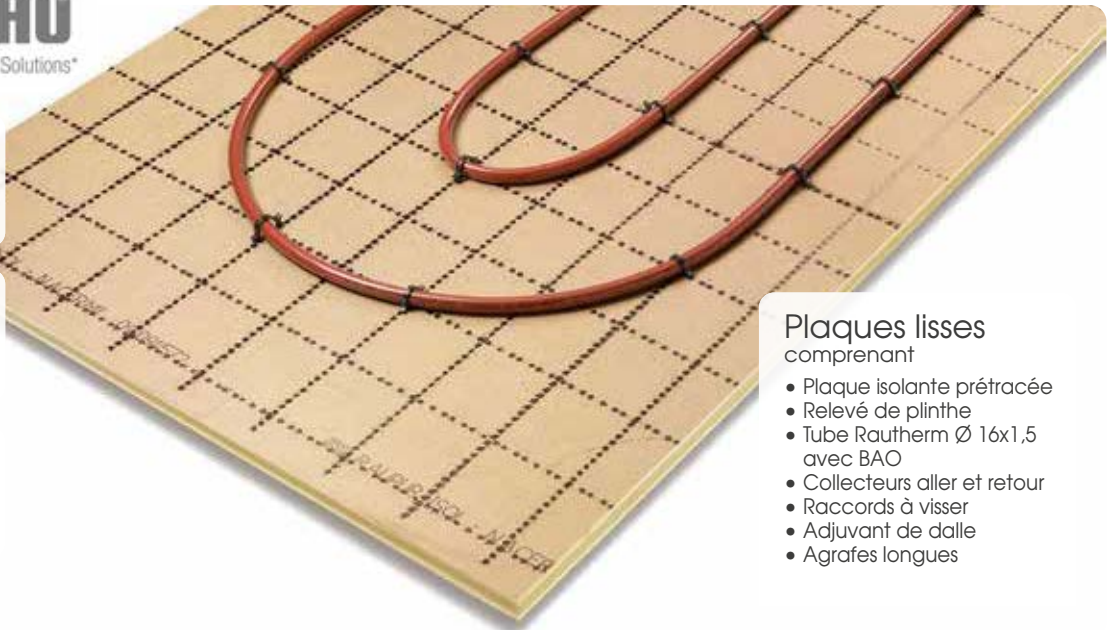

Plaques lisses comprenant

- Plaque isolante prétracée
- Relevé de plinthe
- Tube Rautherm Ø 16x1,5 avec BAO
- Collecteurs aller et retour
- Raccords à visser
- Adjuvant de dalle
- Agrafes longues

Plaque isolante prétracée RAUPUR

Matière : mousse de polyuréthane. Dimensions : 1 200 mm x 1 000 mm.

Réf.	Désignation	R	Ép. mm	Compressibilité	Cond.	€/m ²
13180561001	Isolant thermique RAUPUR ISOL PLUS	2,6	56	SC1 _a 2Ch	10,80 m ²	32,20 €
13180681001	Isolant thermique RAUPUR ISOL PLUS	3,15	68	SC1 _a 2Ch	7,20 m ²	39,74 €
13181001001	Isolant thermique RAUPUR ISOL PLUS	4,65	100	SC1 _a 2Ch	6,00 m ²	54,17 €

Tube RAUTHERM

Matière : polyéthylène réticulé avec Barrière Anti-Oxygène EVAL. Couleur rouge.

Réf.	Diamètre	Couleur	Longueur	€/ml
11364301103	Ø 16 x 1,5	●	100 m	2,25
11364301143		●	140 m	2,25
11364301243		●	240 m	2,25
11364301505		●	500 m	2,25

Autres accessoires :

12060031001	Collecteur 3 circuits		365,59
12060041001	Collecteur 4 circuits		425,44
12060051001	Collecteur 5 circuits		485,29
12060061001	Collecteur 6 circuits		545,14
12060071001	Collecteur 7 circuits		604,99
12060081001	Collecteur 8 circuits		664,84
12060091001	Collecteur 9 circuits		724,69
12060101001	Collecteur 10 circuits		784,54
12060111001	Collecteur 11 circuits		844,39
12060121001	Collecteur 12 circuits		904,24
12573821010	Raccords à visser pour tube Ø 16 x 1,5	10 unité	6,77 € / pièce
12570621003	Relevé de plinthe adhésif	50 ml	1,19 € / ml
13406031001	Agrafes medium	400 unité	66,26 € / 400 pièces
12574221010	Adjuvant de dalle	Bidon de 5 L	56,79 € / pièce

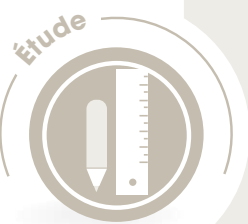

**Conseil
Devis gratuit
Assistance
à la vente**



Délai de l'étude : 2 semaines.
Disponible sur stock.



Solution pieuvre

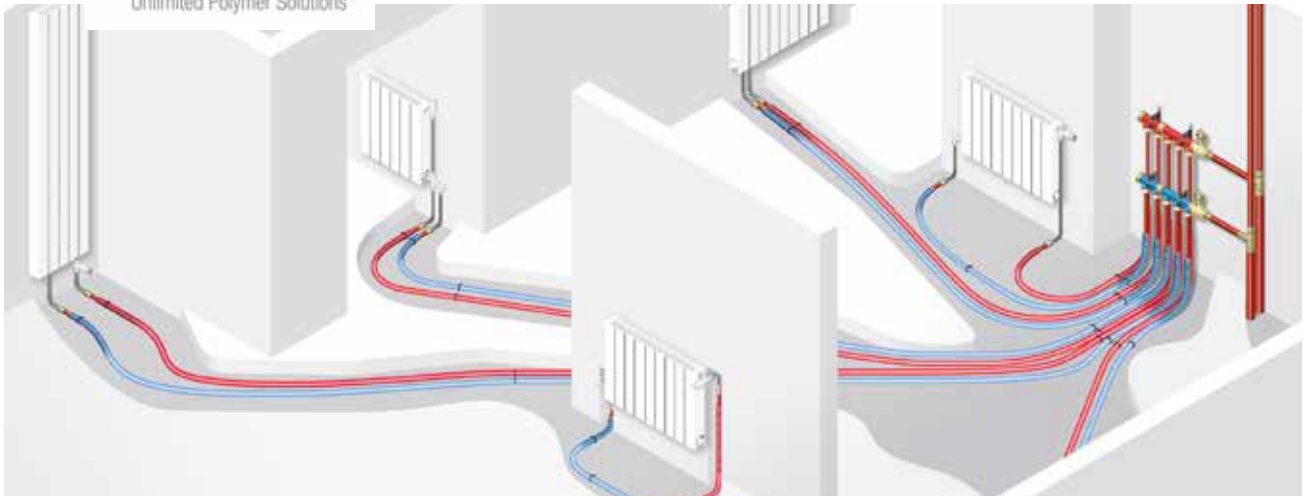

Tube RAUTHERM	Référence	Dim. mm	Couronnes m	Prix public HT €/m
	11380911103	ø 12 x 1,1	100	1,61 €
	11380911243		240	
	11364301103	ø 16 x 1,5	100	2,25 €
	11364301143		140	
	11364301243		240	

Tube prégainé RAUTHERM	Référence	Dim. mm	Couronnes m	Prix public HT €/m
	● 12604811073	ø 12	70	2,50 €
	● 12604911073	ø 12	70	2,50 €
	● 12605011073	ø 16	70	3,52 €
	● 12605111073	ø 16	70	3,52 €

Solution piquage

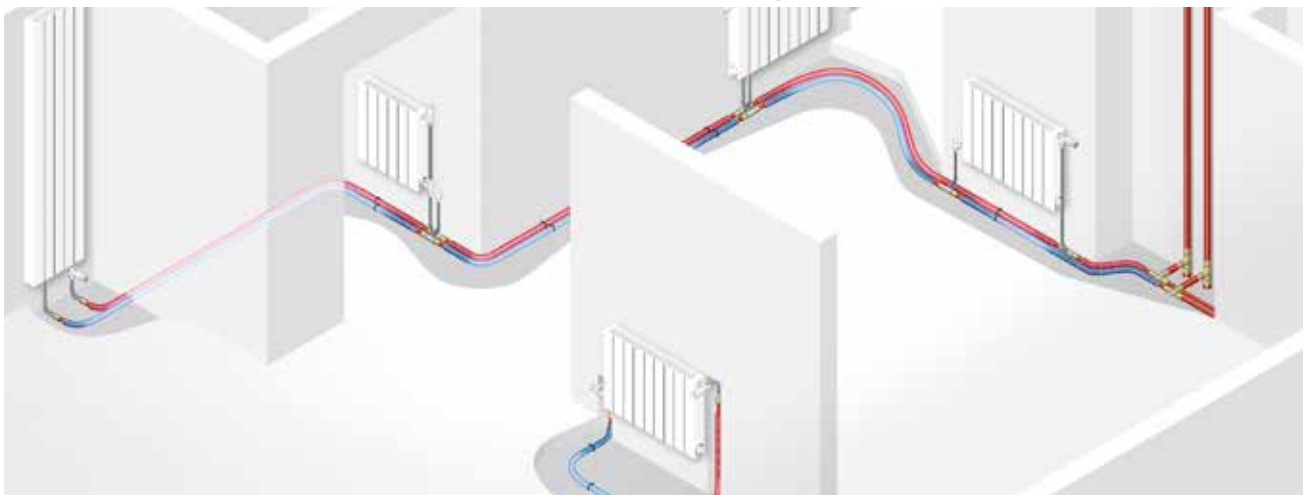

Canne coudée	Référence	Dim. mm	Longueur	Prix public HT
	12677881001	Pour tube ø 12 x 1,1	150	12,28 €
	12685741001	Pour tube ø 12 x 1,1	300	13,24 €
	12658891001	Pour tube ø 16 x 1,5	150	13,44 €
	12658491001	Pour tube ø 16 x 1,5	300	15,68 €

Raccord de robinetterie	Référence	Désignation	Prix public HT
	12668721001	Raccord de robinetterie ø 12 - 1/2" M	4,14 €
	12668821001	Raccord de robinetterie ø 14 - 1/2" M	4,41 €

Bague à sertir SDR 11	Référence	Dim. mm	Prix public HT
	11386131001	12 x 1,1	0,92 €
	11395521001	16 x 1,5	1,24 €

Raccord à écrou prisonnier sortie femelle SDD 11 LX	Référence	Désignation	Prix public HT
	11690871001	Raccord 12 - 1/2" F	5,54 €
	11690901001	Raccord 16 - 1/2" F	6,46 €
	11690911001	Raccord 16 - 3/4" F	6,46 €

Canne de piquage

Référence	Désignation	Longueur	Prix public HT
12658591001	Pour tube ø 16 x 1,5	300	26,29 €



RADIATEURS ÉLECTRIQUES CHALEUR DOUCE

Thermor



MYTHIK
H 614
L 829
1 000 W **1 399 €**



MYTHIK vertical
H 1 850
L 409
1 250 W **1 603 €**

Pour tous les radiateurs



Commande digitale :

- Écran digital
- Pilotage intelligent
- Accès au Menu et réglages
- Détections occupation et fenêtre ouverte
- Programme personnalisable

- Aluminium satiné
- Blanc granit
- Gris ardoise
- Gris roche



OVATION 3
H 615
L 761
1 000 W **638 €**



BILBAO 3
H 590
L 770
1 000 W **582 €**



EQUATEUR 4
H 590
L 670
1 000 W **745 €**



ACCESSOIRES

Désignation	Référence	Prix HT
Bridge Cozytouch	400 990	83,13 €

Dimensions en mm. Prix public HT.
 Prix pour radiateurs couleur blanc Ral 9 016.
 Autres dimensions : **nous consulter.**
 Plus value couleur : **nous consulter.**

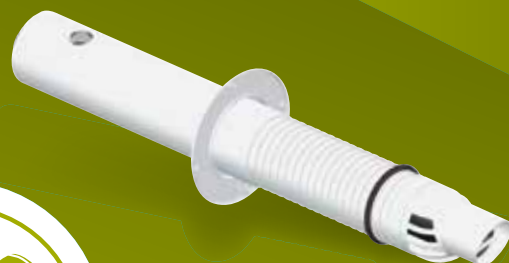
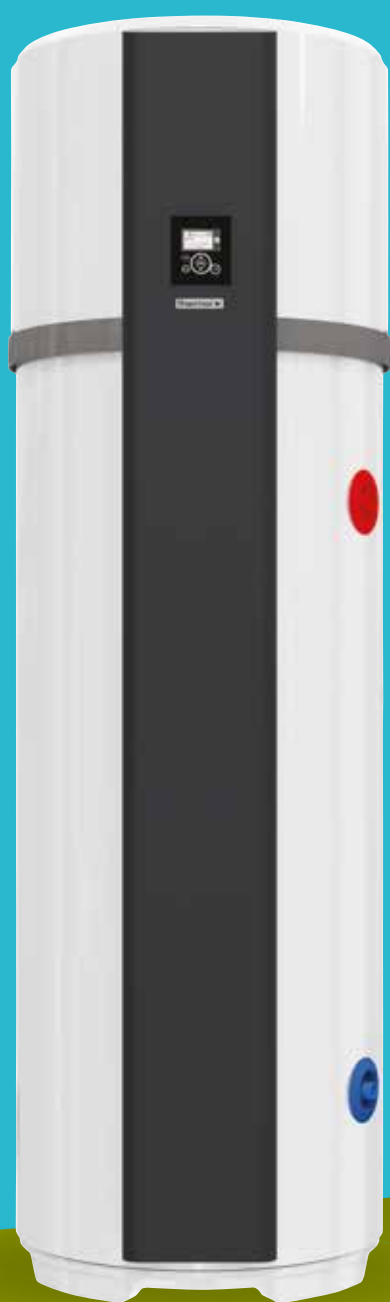
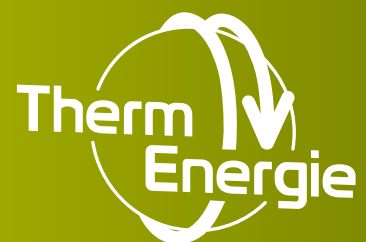

L'eau
chaude
sanitaire



Les accessoires
chauffage



CHAUFFE-EAU THERMODYNAMIQUE



Jusqu'à 75 %
d'économies
d'énergie par an
sur la facture
d'eau chaude



AÉROMAX 5 AIR AMBIANT / GAINÉ



A+

Capacité (L)	Nbre personnes	Diam. sorties gaines (mm)	Hauteur (mm)	Réf.	Prix HT
STABLE (VS)					
200	3 à 5	160	1693	286 038	2 340 €
250	5 à 7	160	1929	286 039	2 429 €

écoparticipation : 6,67 € HT



AÉROMAX ACCESS AIR AMBIANT

A



Capacité (L)	Nbre personnes	Puissance acoustique	Hauteur (mm)	Réf.	Prix HT
STABLE (VS)					
200	4	54 dB	1490	296 078	1 608 €
250	5 et +	54 dB	1769	296 079	1 665 €

écoparticipation : 6,67 € HT

AÉROMAX SPLIT 2 AIR EXTÉRIEUR



A+

BALLONS AÉROMAX SPLIT 2

Capacité (L)	Nbre personnes	Ø (mm)	Hauteur (mm)	Réf.	Prix HT
Mural 200 L	4	580	1284	296 515	1 568 €
Stable 270 L	5 et +	580	1618	296 514	1860 €

UNITÉ EXTÉRIEURE AÉROMAX SPLIT 2

Désignation	Fluide frigorigène	Dim. L x H x P	Réf.	Prix HT
Unité extérieure	R410A	743 x 535 x 330	232 399	655 €

écoparticipation : 5 € HT

ACCESSOIRES

AÉROMAX 5	Réf.	Prix
Trépied universel pour VM	900 991	46 €
Bras d'accrochage VM 1 personne	296 068	99 €

AÉROMAX SPLIT 2	Réf.	Prix
Liaison frigorifique 10m 3/8 - 1/4	232 311	125 €
Support mural équerre pour unité extérieure	232 313	35 €
Sachet de 4 bouchons pour support sol PVC	232 306	9,20 €

** Garantie 5 ans pièces pour la cuve, les éléments électriques et pompe à chaleur.



EDEL CUVE INOX

- Très large gamme : 80, 100, 150, 200 ou 270 L
- S'installe au sol, au mur ou sur trépied
- Cuve inox haute résistance⁽¹⁾
- Utilise un fluide écologique sans effet de serre
- Jusqu'à 80% d'énergie gratuite pour l'ECS⁽²⁾
- COP jusqu'à 3,19 (à 7°C/55°C)
- Appoint élec inclus
- Cuve inox uniquement pour version sol.

EDEL MURAL

Désignation	ETAS (cycle puisage)	COP	Dimensions poids à vide	Ø tubage isolé (mm)	Réf.	Prix HT	Classe énergétique
EDEL 80 AIR - MURAL	97% (M)	2,34	Ø 520 x H1145 44,5 kg	Ø 80/125	353209	2 089,50 €	A →
EDEL 100 AIR - MURAL	99% (M)	2,38	Ø 520 x H1290 47 kg	Ø 80/125	353210	2 201,85 €	A →
EDEL 150 AIR - MURAL	104% (M)	2,5	Ø 520 x H1660 57,5 kg	Ø 80/125	353211	2 317,35 €	A+ →

EDEL SOL

EDEL 200 AIR D/2 - SOL	132% (L)	3,19	Ø 630 x H1460 55 kg	Ø 160	353420	2 632,50 €	A+ →
EDEL 270 AIR D/2 - SOL	130% (L)	3,14	Ø 630 x H1780 63 kg	Ø 160	353430	2 758,35 €	A+ →
EDEL 270 AIR D/2 - SOL	125% (L)	3	Ø 630 x H1780 68 kg	Ø 160	353431	3 248,70 €	A+ →



CYLIA 250

- Fonctionnement sur l'air ambiant (volume d'air minimum : 20m³). Récupération de la chaleur résiduelle d'un local non chauffé (garage, atelier, cellier etc...).
- Peut être gainé si nécessaire, dans la limite de 2 mètres par sortie (1m + 1 coude à 90°).
- Simple à installer, il est livré avec sa sangle de transport.
- Écran tactile intuitif.
- Contrôle possible par horloge externe.
- 6 fonctions : éco, confort, confort +, turbo, tout électrique, anti-Légionellose.

Jusqu'à
75%
D'ÉNERGIE GRATUITE
prélevée dans l'air pour
chauffer l'eau sanitaire

Désignation	ETAS (cycle puisage)	COP	Matériaux	Appoint électrique	Dimensions poids à vide	Réf.	Prix HT	Classe énergétique
CYLIA 250 - SOL	133% (L)	3/3,2	acier émaillé	inclus	Ø 630 x H1721 82 kg	353601	1 871,43 €	A+ →



THERMOSTATS D'AMBIANCE

MULTIZONE PROGRAMMABLE WIFI

ATC928G3000



YouTube

BDR91A1000



Pack EVOHOME wifi connecté **H N**

Technologie WiFi intégrée

• Pack comprenant :

- Thermostat evohome - Réf. ATC928G3000 - **225,90 €**
- Module relais de commande chaudière - Réf. BDR91A1000 - **136,12 €**
- Support mural et câble d'alimentation - Réf. ATF800 - **65,66 €**

Réf. ATP921R3100 - **339,41 €**



Honeywell Home by resideo



HR92 Pack de régulation multizone sur radiateurs **H N**

- Tête programmable de radiateur HR92
- Montage sur corps M30 x 1,5 mm
- Plage de réglage de 5 à 35°C
- Livré avec 3 adaptateurs pour corps thermostatique (Danfoss RA, Comap et Thermador-Caleffi)

• Pack comprenant :

- Pack tête programmable HR92 (x1) - Réf. HR92WE - **85,13 €**
- Pack têtes programmables HR92 (x4) - Réf. HR924WE - **288,22 €**

Montage direct sur les corps thermostatiques M30x1,5 :

- Honeywell • Braukman • MNG • Heimeier • Oventrop (après 1998 • Siemens • TA

Montage avec adaptateurs livrés dans les kits HR92WE et HR924WE :

- Danfoss type Ra • Comap M28x1,5 • Thermador et Caleffi

ACCESSOIRES

EVOHOME	Réf.	Prix/Éco part
ATF 600 Support mural et module d'alimentation	ATF600	51,19 €

ADAPTATEURS OPTIONELS	Réf.	Prix/Éco part
Adaptateur pour Danfoss type RAV et RAVL	EVA1-Danfoss	22,15 €
Adaptateur pour Giacomini	R453HY012	5,62 €
Adaptateur pour Oventrop avant 1998	AOV30	16,92 €

PROGRAMMABLE ET CONNECTABLE WIFI



Lyric T6R

Pack thermostat radio-fréquence programmable et connectable

Réf. Y6H910RW4013 - **230,91 €**

Pack comprenant
T6H700RW4011 - Thermostat radio-fréquence Lyric T6
R4H910RF1004 - Module relais de commande chaudière



Lyric T6

Pack thermostat filaire programmable et connectable

Réf. Y6H810WF1005 - **184,54 €**

Pack comprenant
T6H600WF1003 - Thermostat filaire T6
R4H810A1004 - Module relais de commande chaudière



PROGRAMMABLE



PROGRAMMABLE SANS FIL

T4R Pack thermostat sans fil programmable

Réf. Y4H910RF4004 - **273,05 €**



PROGRAMMABLE FILAIRE

T4 Thermostat filaire programmable hebdomadaire

Réf. T4H110A1023 - **158,91 €**

50

Disponible sur stock. *Garantie 3 ans pièces sous réserve de mise en route et contrat d'entretien par un professionnel. Tarif public HT



Thermostats



Thermostat intelligent

NTH-PRO

166,66 €

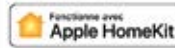

Thermostat modulant intelligent

OTH-PRO

199,99 €



Contenu du pack :

- 1 thermostat
- 1 support mobile
- 1 relais
- 1 adaptateur chaudière
- 1 adaptateur secteur
- 1 platine murale
- 4 adhésifs couleur
- 3 piles AAA
- 4 vis / chevilles



Têtes connectées



Tête Thermostatique Intelligente Additionnelle

NAV-PRO

74,99 €

Fonctionne avec les Thermostats Intelligents

Fonctionne avec le Starter Pack - Têtes Thermostatiques Intelligentes



Contenu du pack :

- 1 Tête Thermostatique Intelligente Additionnelle
- 10 adaptateurs pour radiateurs (M30x1.5, M30x1.0, M28x1.5, Danfoss RAVL, Danfoss RA, Giacomini, Vaillant, Petinarolli, Danfoss RAV, Standard M28x1.0) qui conviennent à la majorité des radiateurs à eau chaude
- 4 adhésifs couleur
- 2 piles AA pour la Tête Thermostatique Intelligente Additionnelle
- 1 guide de sélection des adaptateurs
- 1 guide d'installation



Starter Pack - Têtes Thermostatiques Intelligentes

NVP-PRO

183,33 €

Pour le chauffage collectif ou de ville



Contenu du pack :

- 2 Têtes Thermostatiques Intelligentes
- 2 x 10 adaptateurs pour radiateurs (M30x1.5, M30x1.0, M28x1.5, Danfoss RAVL, Danfoss RA, Giacomini, Vaillant, Petinarolli, Danfoss RAV, Standard M28x1.0) qui conviennent à la majorité des radiateurs à eau chaude
- 1 relais
- 1 adaptateur secteur pour le relais
- 2 x 4 adhésifs de couleur
- 2 x 2 piles AA



ROBINETTERIE CHAUFFAGE ET ACCESSOIRES RADIATEURS

ROBINETTERIE



Vanne bitube orientable VARIOCON N
(Type N1 pour radiateur avec manchon 1/2")
1-F12001 **39,75 €**



Vanne droite avec vidange
(vidange les 2 panneaux) 1-085030 **35,15 €**
Vanne équerre avec vidange
(vidange les 2 panneaux) 1-085040 **35,15 €**



Tête thermostatique luxe
1-024050 **44,30 €**



Vanne Multiblock droite
avec mécanisme de robinet (D1-H)
1-075030 **53,75 €**



Vanne Multiblock Équerre
Avec mécanisme de robinet à gauche (E1/L-H)
1-075041 **53,75 €**
Avec mécanisme de robinet à droite (E1/R-H)
1-075040 **53,75 €**



Raccords 3/4" Euro-cône

	Référence	Prix public HT €
Cuivre 14 mm	1-F11189	11,35 €

Raccords 3/4" Euro-cône

PER 12 x 1,1	1-F11300	11,35 €
PER 16 x 1,5	1-F11415	11,35 €
PER 16 x 2	1-F11405	11,35 €

ACCESSOIRES

KIT DE MONTAGE «TRADITIONNEL» :

- 2 consoles de fixation à ressort avec entretoise
- 1 bouchon purgeur et 2 bouchons pleins (pour les hauteurs 200/350 - 3)

Référence : 11-3200BH

15,10 €



KIT DE MONTAGE «INTÉGRÉ» :

- 2 consoles de fixation à ressort avec entretoise
- 1 mécanisme de robinet
- 1 bouchon purgeur et 2 bouchons pleins (pour les hauteurs 200/350 - 2)

Référence : 11-3000BH

21,35 €



PIED «PLUS»

	Référence	Prix public HT €
Sol fini pour type 22 plus, 125 - 185 mm, pour les hauteurs 200 - 350 mm	1-060132	51,90 €
Sol fini pour type 33 plus, 125 - 185 mm, pour les hauteurs 200 - 350 mm	1-060133	
Sol fini pour type 22 plus, 185 - 285 mm, pour les hauteurs 200 - 350 mm	1-061132	
Sol fini pour type 33 plus, 185 - 285 mm, pour les hauteurs 200 - 350 mm	1-061133	

PIED «STANDARD»

Sol brut pour les hauteurs 400 - 600 mm	1-060100 ET 1-060101	51,90 €
---	----------------------	----------------

CACHE-PIED

Pour pied «plus» sol fini	1-060240	5,75 €
Pour pied «plus» sol brut	1-060250	6,95 €
Pour pied «standard» sol fini	1-060202	9,80 €



	Référence	Prix public HT €
Gabarit de montage standard	1-005912	2,35 €
Support mural pour gabarit de montage standard	1-005913	2,35 €



GRILLE GALANT, CENTARA, THEMA,

	Référence	Prix public HT €
1	1-00BLTyp	27,65 €

GRILLE GALANT VERTICAL, THEMA VERTICAL

	Référence	Prix public HT €
Pour largeur 500 mm	1-000520-vT	27,65 €
Pour largeur 600 mm	1-000620-vT	27,65 €
Pour largeur 900 mm	1-000920-vT	27,65 €

FIXATION

	Référence	Prix public HT €
Pour grille standard	1-088020	2,35 €
Pour grille de Type 20/21	1-087020	2,35 €
Pour grille de Type 22/23	1-086020	2,35 €



Barre-porte-serviettes «Standard» pour Galant, Classic

	Référence	Prix public HT €
Pour les longueurs 550, 750, 950, 1 150 mm		

RAL 9016 (blanche)	1-0082longueur	63,15 €
Chromée	1-0081longueur	89,05 €

Barre-porte-serviettes «Vertical» pour Galant Vertical, Thema Vertical

	Référence	Prix public HT €
Pour les largeurs 500, 600, 900 mm		
RAL 9016 (blanche)	1-0090largeur	89,05 €

Rallonge réhabilitation 1/2" pour radiateurs universels

	Référence	Prix public HT €
Pour faciliter le remplacement de tous les radiateurs avec un ancien entraxe.		
55 mm	1-085020	7,60 €
84 mm	1-085022	12,80 €

Mécanisme de robinet Oventrop 1/2" Type GH avec 6 niveaux de pré réglage (autres fabricants sur demande) 1-043211 **13,50 €**

Bouchon purgeur standard 1-000011 **1,55 €**

Bouchon purgeur spécial raccordement central 1-000021 **4,45 €**

Bouchon purgeur Vertikal (plat) pour radiateurs verticaux 1-000013 **2,60 €**

Bouchon plein 1-0000111 **1 €**

Stylo de retouche peinture RAL 9016 (blanche) 1-090116 **11,40 €**



Honeywell Home by resideo

Gamme Classic uni - THEMA Universal (PR/PL) Verticaux ROSY - Sèche-serviettes

Kit Spécialement conçu pour équiper les radiateurs, comprenant :

- 1 tête thermostatique Thera 4
- 1 corps thermostatique
- 1 retour de radiateur.



Kit Equerre

Modèles	Valeur de VT	Référence	Prix public HT €
Kit 3/8"		VTL3030ES10	42,99 €
Kit 1/2"	0,52	VTL3030ES15	42,99 €

Kit Droit

Modèles	Valeur de VT	Référence	Prix public HT €
Kit 3/8"		VTL3030DS10	42,99 €
Kit 1/2"	0,52	VTL3030DS15	42,99 €

Kit équerre inversé

Modèles	Valeur de VT	Référence	Prix public HT €
Kit 1/2"	0,52	VTL3030AS15	45,81 €



Gamme Classic M et uni - THEMA Universal (PR/PL) / M-EC Verticaux THEMA lisse / Galant

Répartiteur en H

Pour radiateur 1/2 taraudé

	Référence	Prix public HT €
Equerre 	V2496EY015A	21,03 €
Droit 	V2496DY015	21,03 €

Raccords côté tube

	Diamètre	Référence	Prix public HT €
Raccords pour tube cuivre non recuit	12 mm	FEG3/4CS12	10,06 €
(conditionnés par 2 pièces)	14 mm	FEG3/4CS14	10,06 €
	16 mm	FEG3/4CS16	10,06 €
Raccords pour tube PER	12 x 1,1 mm	FEG3/4P12x1-1A	10,06 €
(conditionnés par 2 pièces)			
Raccords pour tube multicouche	16 x 2 mm	FEG3/4PM16x2	10,06 €
(conditionnés par 2 pièces)			

Têtes simple ou thermostatique pour tout type de radiateur





Tête manuelle

Modèles	Référence	Prix public HT €
M 30 x 1,5	H100-1/2A	2,82 €

Tête thermostatique

Modèles	Valeur de VT	Référence	Prix public HT €
Thera 3	0,2	T6001W0	19,29 €
Thera 4 classic	0,52	T3019W0	17,46 €

Tête thermostatique Design

Modèles	Référence	Prix public HT €
Noire chromée 	T4321	29,87 €
Blanche chromée 	T4021	25,15 €
Chromée chromée 	T4221	29,87 €
Brossée broyée 	T4111	29,87 €



ROBINETTERIE CHAUFFAGE





Gamme Classic UNI - THEMA Universal (PR/PL) Verticaux ROSY - Sèche-serviettes

Tête Thermostatique	Référence	Prix public HT €	Série «FER»	Référence	Prix public HT €
 Bulbe à soufflet Bulbe à cire	R470X001 R460X001	36,62 € 37,16 €		Robinet Equerre (1/2") Robinet droit (1/2") Robinet Equerre Inversé (1/2")	R421X133 R422X133 R435X053 18,55 € 18,95 € 22,13 €
Série «Alésage» (pour tube cuivre ou PER)					
	Robinet Equerre (1/2"x16) Robinet Droit (1/2"x16) Robinet Equerre Inversé (1/2"x16)	R431X033 R432X033 R435X062 17,92 € 19,30 € 19,92 €		Coude de réglage (1/2") Té de réglage (1/2")	R16X033 R15X033 12,45 € 17,12 €
	Coude de réglage (1/2"x16) Té de réglage (1/2"x16)	R29X033 R31X033 13,71 € 14,75 €			
	Adaptateur cuivre (16x14) Adaptateur PER (16/16/13)	R178X015 R179X041 4,03 € 5,76 €			

oventrop

Gamme Classic UNI - THEMA Universal (PR/PL) Verticaux ROSY - Sèche-serviettes

Tête Thermostatique - VT0.2	Référence	Prix public HT €	Robinet manuel	Référence	Prix public HT €
	Unix XH blanc	101 13 65 24,50 €		Equerre DN15	119 05 04 19,55 €
	Vindo TH	101 30 66 15 €		Droit DN15	119 06 04 19,55 €
Poignée à réglage manuel					
		101 25 65 9,85 €		Coude de réglage «Combi 2» DN15	109 10 62 15,70 €
Robinet à pré-réglage «Série AV 9»					
	DN15 Equerre	118 37 04 27,15 €		Té de réglage «Combi 2» DN15	109 11 62 15,70 €
	Droit DN15	118 38 04 27,15 €		Robinet thermostatique bitube «Multiblock T» avec filetage femelle Rp 1/2	Droit Equerre 118 40 83 118 40 84 88,65 € 88,65 €
	Equerre inversée DN15	118 39 04 30 €			



ACCESSOIRES CHAUFFAGE

Vases d'expansion fermés à membrane :

	Réf.	Prix / Éco part
	12 litres (1 bar)	60,19 €
	18 litres (1 bar)	57,35 €
	25 litres (1 bar)	70,44 €
	35 litres (1,5 bar)	124,80 €

Support de Vase :

	Potence équipée de : <ul style="list-style-type: none"> • Purgeur d'air 3/8" F • Soupape 1/2" ZM • Raccord rapide pour vase 	ZSMC	122,45 €
--	---	------	-----------------

Potence non équipée :

	Support de vase non équipé	ZSM	50,06 €
--	----------------------------	-----	----------------

Bouteille de Mélange : Chauffage et Climatisation

	Jaquette SKAI bleue (50 litres - 4 piquages par côté)	BMEL50SK	574,46 €
--	---	----------	-----------------

Vannes Mélangeuses à Secteur Thermomix (vanne laiton)

	Vanne Laiton 3 voies 3/4" Vanne Laiton 3 voies 1"	VC3V20 VC3V26	68,63 € 72,31 €
--	--	------------------	----------------------------------

Motorisation des Vannes Mélangeuses

	Servo-moteur électrique 230V SME 130	SME 130	204,57 €
--	--	---------	-----------------

ACCESSOIRES CHAUFFAGE

Soupamano :

	Soupape avec manomètre monté (1/2" F) Corps en laiton	S15ZM	19,98 €
--	--	-------	----------------

Purgeur automatique :

	Purgeur automatique avec clapet automatique - R2 (3/8 « M)	PR2	12,73 €
--	---	-----	----------------

Aquastat de sécurité pour Plancher Chauffant

	Applique à ressort (à réarmement manuel)	AARM	44,09 €
--	--	------	----------------

ACCESSOIRES EAU CHAUDE SANITAIRE

Mitigeur Thermostatique

	Réf.	Prix / Éco part	
	5217 - NF - avec filtres et clapets intégrés	MT521715	134,15 €

Sécurité de Chauffe eau :

	Groupe de Sécurité Vertical 3/4"	GS	23,14 €
	Groupe de Sécurité inox vertical 3/4"	GSI	37,79 €
	Groupe de Sécurité Coudé 3/4"	GS20C	43,14 €
	Siphon Sortie 25/32	GS006	2,77 €

Vase d'expansion sanitaire :

	08 litres (pour Ballon 100L)	VEX08	73,15 €
	12 litres (pour Ballon 150L)	VEX11	87,37 €
	18 litres (pour Ballon 200L)	VEX18	99,12 €
	Kit VEXBAL*	ZKVEX	39,89 €

* (Kit comprenant : un support mural; un flexible 50 cm; un té spécial de dérivation). Ce Kit ne convient pas au 18 Litres.



wilo



Disponible
sur stock

Eau chaude domestique YONOS PICO

- 25/1-4 - (ROW) - Entraxe 180 - DN25 Réf. 4215513 - **261 €**
- 25/1-6 - (ROW) - Entraxe 180 - DN25 Réf. 4215515 - **299 €**
- 30/1-4 - (ROW) - Entraxe 180 - DN30 Réf. 4215519 - **319 €**
- 30/1-6 - (ROW) - Entraxe 180 - DN30 Réf. 4215520 - **367 €**
- VARIOS PICO 15 1/7 Entraxe 130 - DN15 Réf. 4215540 - **379 €**



Eau froide domestique relevage eaux usées POMPE

- Drain TM 32/7 - 6m³/h à 3mCE
Réf. 4048412 - **231 €**



Eau froide domestique relevage eaux chargées POMPE

- Drain TS 40/10 - A - 12m³/h à 2mCE
Réf. 2063926 - **765 €**



Disponible
sur stock

Bouclage sanitaire STAR Z NOVA

- star-Z nova - a - Réf. 4132761 - **228 €**
- star-Z nova - t Réf. 4222650 - **407 €**



Disponible
sur stock

Relevage de condensat PLAVIS

- plavis 013-C-2G - Réf. 2548552 - **111 €**
- plavis 015-C-2G - Réf. 2548553 - **167 €**
- Granulats de neutralisation Plavis - Réf. 2547952 - **49 €**



Eau froide domestique surpression





- Pompe auto-amorçante Jet FWJ 202 EM/3 - 2,5m³/h à 2 bars
Réf. 2543629 - **495 €**
- Pompe auto-amorçante Jet HWJ 203 EM - 50L - 2,5m³/h à 2 bars
Réf. 2549383 - **630 €**



TUBE ET RACCORDS MULTI-COUCHE



Tube couronnes

Tube multicouche RIXc		Référence	Prix public HT
	16x2 Rouleau 100 m	100-R160212	2,41 €
	16x2 Rouleau 200 m	200-R160212	2,41 €
	20x2 Rouleau 100 m	100-R200216	3,53 €
	26x3 Rouleau 25 m	25-R260320	7,20 €
Tube multicouche RIXc gainé			
	● 16x2 Rouleau 100 m	100-R16MR	3,38 €
	● 16x2 Rouleau 100 m	100-R16MB	3,38 €
	● 20x2 Rouleau 50 m	50-R20MR	5,19 €
	● 20x2 Rouleau 50 m	50-R20MB	5,19 €
	● 26x2 Rouleau 50 m	50-R26MR	10 €
	● 26x2 Rouleau 50 m	50-R26MB	10 €
Tube multicouche RIXc préisolé			
	● 16x2 Rouleau 100 m	100-ISO4-R16-RO	4,31 €
	● 16x2 Rouleau 100 m	100-ISO4-R16-BL	4,31 €
	● 20x2 Rouleau 50 m	50-ISO4-R20-RO	5,61 €
	● 20x2 Rouleau 50 m	50-ISO4-R20-BL	5,61 €
	● 26x2 Rouleau 50 m	25-ISO4-R26-RO	9,85 €
	● 26x2 Rouleau 50 m	25-ISO4-R26-BL	9,85 €
Tube multicouche COMBI	16x2 Rouleau 50 m	50-COMBI16R	7,98 €
Tube multicouche (Barre)			
	16x2 Barre 3 m	03-160212	3,87 €
	20x2 Barre 3 m	03-200216	5,57 €
	26x2 Barre 3 m	03-260320	8,98 €

Raccords standards

Coude 90°		Référence	Prix public HT		
	16x16	1P-1616	8,09 €		
	20x20	1P-2020	9,92 €		
	26x26	1P-2626	14,73 €		
Culasse pour sanitaire Femelle					
	16x1/2" (52 mm)	2P-1604	10,61 €		
	20x1/2" (52 mm)	2P-2004	11,89 €		
	20x3/4" (52 mm)	2P-2005	16,53 €		
Coude 90° mâle					
	16x1/2"	5P-1604	7,74 €		
	20x1/2"	5P-2004	9,09 €		
	20x3/4"	5P-2005	10,56 €		
	26x3/4"	5P-2605	14,96 €		
Coude 90° femelle					
	16x1/2"	6P-1604	7,64 €		
	20x1/2"	6P-2004	9,93 €		
	20x3/4"	6P-2005	12,22 €		
	26x3/4"	6P-2605	15,81 €		
TE DE Raccordement					
	16x16x16	9P-161616	9,51 €		
	20x20x20	9P-202020	15,28 €		
	26x26x26	9P-262626	24,13 €		
TE DE Raccordement réduit					
	20x16x20	10P-201620	14,73 €		
	26x16x26	10P-261626	21,90 €		
	26x20x26	10P-262026	24,22 €		
TE DE Raccordement 2 fois réduit					
	20x16x16	11P-201616	15,06 €		
	20x20x16	11P-202016	17,46 €		
	26x16x20	11P-261620	20,76 €		
	26x20x20	11P-262020	24,08 €		
	26x26x16	11P-262616	25,84 €		
	26x26x20	11P-262620	28,08 €		
TE DE Raccordement agrandi					
	16x20x16	12P-162016	18,12 €		
	20x26x20	12P-202620	27,69 €		
Culasse double femelle pour platre					
	16x1/2"x16x1/2"	28PF-16041604	66,03 €		
TE DE Raccordement femelle		Référence	Prix public HT		
	16x1/2"x16	13P-160416	12,09 €		
	20x1/2"x20	13P-200420	14,93 €		
	20x3/4"x20	13P-200520	22,72 €		
	26x1/2"x26	13P-260426	23,75 €		
	26x3/4"x26	13P-260526	24,33 €		
TE DE Raccordement mâle					
	16x1/2"x16	14P-160416	11,37 €		
	20x1/2"x20	14P-200420	12,76 €		
	20x3/4"x20	14P-200520	23,52 €		
	26x1/2"x26	14P-260426	30,15 €		
	26x3/4"x26	14P-260526	25,16 €		
Manchon de raccordement					
	16x16	15P-1616	6,89 €		
	20x20	15P-2020	8,21 €		
	26x26	15P-2626	10,38 €		
Manchon réduit					
	20x16	16P-2016	7,01 €		
	26x16	16P-2616	12,85 €		
	26x20	16P-2620	12,77 €		
Raccord droit mâle					
	16x3/8"	17P-1603	4,65 €		
	16x1/2"	17P-1604	4,65 €		
	20x1/2"	17P-2004	6,31 €		
	20x3/4"	17P-2005	7,64 €		
	26x3/4"	17P-2605	9,45 €		
Raccord droit femelle					
	16x1/2"	18P-1604	6,46 €		
	20x1/2"	18P-2004	6,93 €		
	20x3/4"	18P-2005	9,12 €		
	26x3/4"	18P-2605	10,62 €		
Raccord à visser, joint plat					
	16x3/8"	26P-16Z03	8,32 €		
	16x1/2"	26P-16Z04	5,67 €		
	16x3/4"	26P-16Z05	7,90 €		
	20x1/2"	26P-20Z04	8,76 €		
	20x3/4"	26P-20Z05	7,94 €		
	26x3/4"	26P-26Z05	14,14 €		
Raccord à visser, joint plat, 90°, écrou libre					
	16x1/2"	34P-1604	12,98 €		
	16x3/4"	34P-1605-CS	16,31 €		
	20x3/4"	34P-2005-CS	16,27 €		
	20x1/2"	34P-2004-CS	22,56 €		
	26x3/4"	34P-2605-CS	22,23 €		
Manchon à sertir vers cuivre à sertir					
	16x12Cu	36P-1612P	11,34 €		
	16x14Cu	36P-1614P	13,75 €		
	16x15Cu	36P-1615P	12,27 €		
	16x16Cu	36P-1616P	12,97 €		
	20x18Cu	36P-2018P	14,39 €		
	20x22Cu	36P-2022P	17,21 €		
	26x22Cu	36P-2622P	18,58 €		
Manchon Pex					
	16x16x15	42P-161615	10,74 €		
	20x20x19	42P-202019	13,06 €		



ACCESSOIRES ROLUX CONCENTRIQUE GAZ ET FIOUL

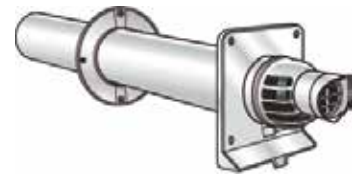

Ø 60 / 100 Ø 80 / 125

Vertical	Réf.	Prix/ Éco part	Réf.	Prix/ Éco part
Terminal Noir	184250	160,99 €	184401	177,57 €
Bavette Standard				
UBIFLEX (500x500) :				
• Noir 5° à 25°	189900	79,07 €	189900	75,64 €
• Noir 25° à 45°	189901	70,37 €	189901	67,31 €
• Noir 35° à 55°	189902	79,07 €	189902	75,64 €
Conduit Lg 250 mm	229301	35,39 €	229530	43 €
Conduit Lg 500 mm	229302	42,78 €	229531	54,46 €
Conduit Lg 1000 mm	229303	53,90 €	229532	78,03 €
Conduit Lg 2000 mm	229304	85,38 €	229533	109,73 €
Conduit coulissant	227305	32,50 €	184176	55,08 €
Coude 45° (jeu de 2)	229200	30,33 € (pièce)	229500	34,57 € (pièce)
Coude 87°	229232	38,75 €	229520	58,49 €
Collier blanc (diam. 100)	169151	10,25 €	169028	5,33 €
Flexub	150080	97,52 €	150080	93,30 €

Ø 60 / 100 Ø 80 / 125

Horizontal	Réf.	Prix/ Éco part	Réf.	Prix/ Éco part
Terminal Blanc Lg 800 mm	229100	52,24 €	223150	116,36 €
Conduit Lg 250 mm	229301	35,39 €	229530	43 €
Conduit Lg 500 mm	229302	42,78 €	229531	54,46 €
Conduit Lg 1000 mm	229303	53,90 €	229532	78,03 €
Conduit Lg 2000 mm	229304	85,38 €	229533	109,73 €
Conduit coulissant	227305	32,50 €	184176	55,08 €
Coude 45° (jeu de 2)	229200	30,33 €	229500	34,57 € (pièce)
Coude 87°	229232	38,75 €	229520	58,49 €
Collier blanc (diam. 100)	169151	10,25 €	169028	5,33 €
Té de visite 87°	-	-	716102	131,46 €



ACCESSOIRES RÉNOVATION CHEMINÉE EXISTANTE

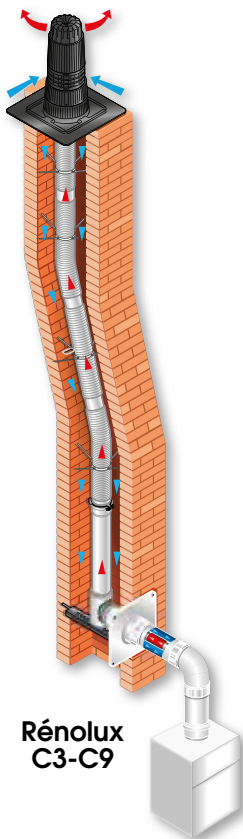

**Rénolux
C3-C9**

Kit entrée « 2 en 1 »



Ø 80 - 80 / 125

Vertical	Réf.	Prix/ Éco part	Prix/ Éco part
Kit entrée « 2 en 1 » Noir	-	184444 356,60 €	184448 224,53 €
Flexible en rouleaux - 50 m (PPTL)	330048	31,51 €/ml	30,13 €/ml
Araignée de centrage (vendue par 6)	7160 83	3,67 € (pièce)	3,51 € (pièce)
Conduit concentrique Lg 250	229530	43 €	41,13 €
Conduit concentrique Lg 500	229531	54,46 €	52,09 €
Conduit concentrique Lg 1000	229532	78,03 €	74,65 €
Conduit concentrique Lg 2000	229533	109,73 €	104,96 €
Conduit coulissant	184176	55,68 €	52,69 €
Coude 45° (vendu par 2)	229500	34,57 € (pièce)	33,06 € (pièce)
Coude 87°	229520	58,49 €	55,95 €
Raccord flexible à flexible	330634	45,34 €	43,38 €
Adaptateur	227407	132,86 €	127,09 €

**Rénolux
C3-C9**
système
étanche

**Chemilux
B32 - B33**
Air pris
dans le local

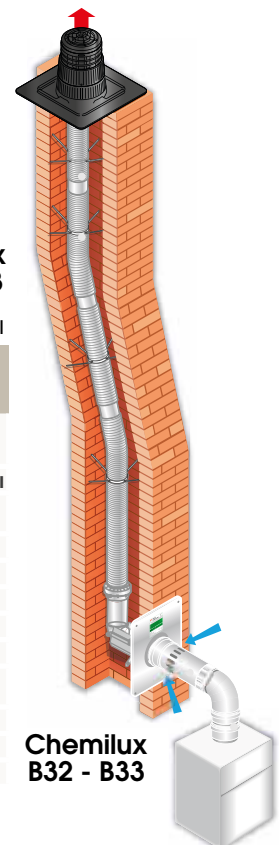

**Chemilux
B32 - B33**

NOUVEAUTÉ

Terminal de rénovation ROLUX RENOFIT®

Ce terminal est destiné au raccordement d'évacuation murale des produits de combustion d'appareils à gaz à condensation. Le concept permet de réutiliser en partie le conduit existant de l'ancienne chaudière sans travaux de maçonnerie !

• Diamètre 60/100

Réf. 229 410 - **80,59 €**



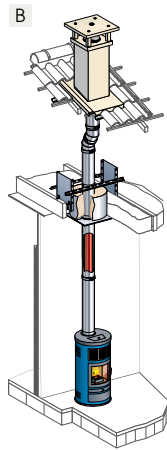
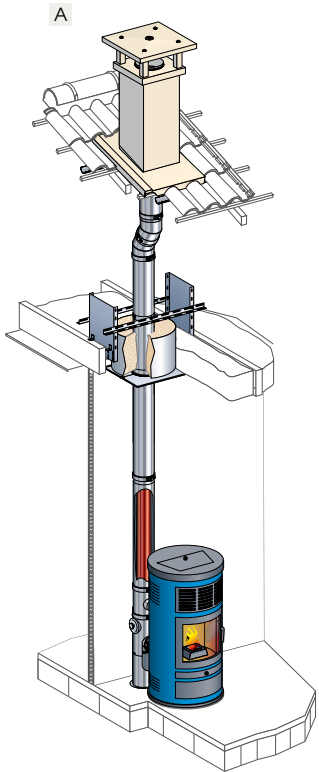

CONDUIT CONCENTRIQUE VERTICAL

Sorties de toit et étanchéité en toiture



Sortie de toit TRADINOV
TCP 80S PGI - **635,32 €**



Embase d'étanchéité
EBT - **170,60 €**

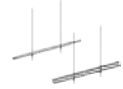

Cadre de fixation
FSB - **50,10 €**

Conduits et supportage



Coudes 30°/45°/90°
37080711-9030 - **99,37 €**
37080721-9030 - **101,54 €**
37080741-9030 - **114,08 €**



Éléments droits
100cm/45cm/25cm/10cm
37080205-9030 - **135,85 €**
37080204-9030 - **93,60 €**
37080203-9030 - **79,96 €**
37080202-9030 - **63,94 €**

Traversée



20080087



37080744

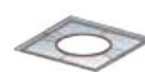

37080743

Solution plafond
197,38 €

Conduits et supportage - A



Élément prise d'air
37080506-9030
76,15 €



Flexible
51060900
11,48 €



Support au sol réglable
37080507-9030
157,95 €



Adaptateur air
37080903-9030
46,37 €



Adaptateur fumée
37080466-9030
36,87 €

Conduits et supportage - B



Réduction sur buse
37080731-9030
91,16 €



Élément droit 100cm
37080205-9030
135,85 €

CONDUIT CONCENTRIQUE HORIZONTAL

RACCORDEMENT ARRIÈRE KSHRN 80 PGI

37080602-9030 - **868,38 €**

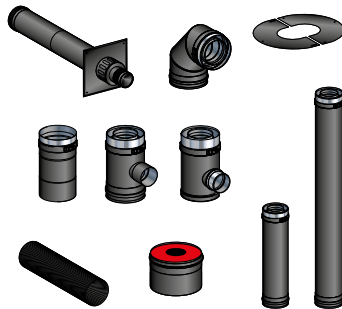

RACCORDEMENT PAR LE HAUT KSSCN 80 PGI

37080602-9030 - **868,38 €**

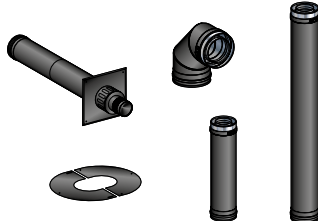

KIT DE RÉNOVATION SUR TUBAGE FLEXIBLE

KITS CARRÉES ET RECTANGULAIRES

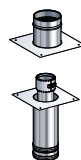

37080770
166,60 €

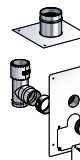

37070732
215,39 €

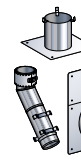

37080525
225,84 €

AUTRES ACCESSOIRES



Terminal inox
37080454
108,18 €



Collier de fixation haute
45080075
18,12 €



Tubage inox flexible
51080164
48,79 €

RÉNOVATION

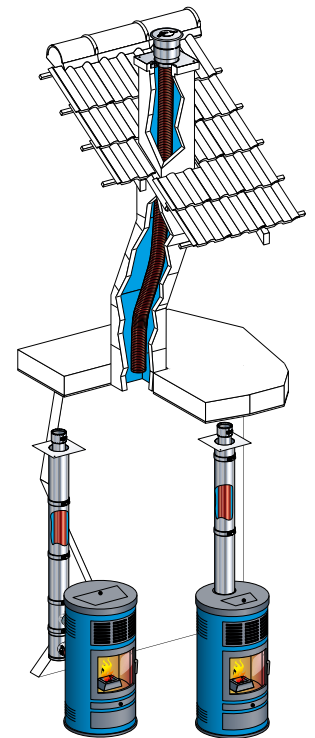
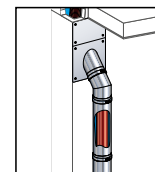
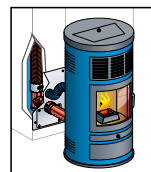

- Pertes de charges optimisées par le choix des diamètres
- Pas de joint aux jonctions
- Extrémité non peinte, facilité de montage et démontage

Tarifs public HT pour le diamètre Ø 80 / Ø 130 (existe aussi en diamètre Ø 100 / Ø 150).
Articles exclusivement compatibles avec les poêles étanches.
Couleur noire et inox possibles pour toutes les pièces.

Therm
Energie

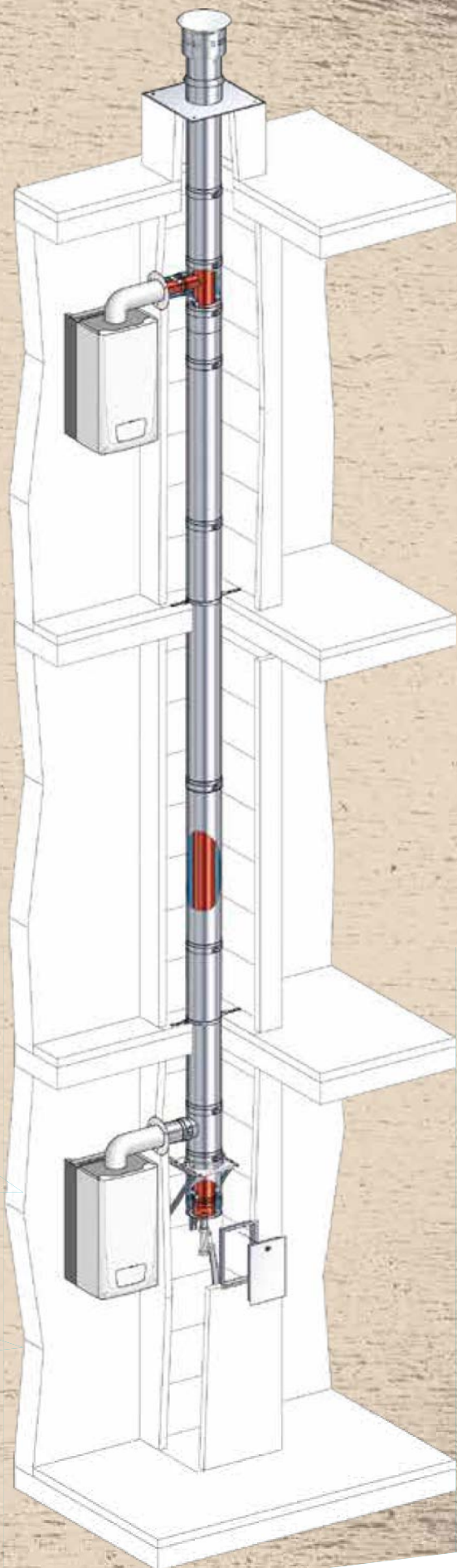

Le tertiaire
et le collectif



LES COMPOSANTS DU SYSTÈME PLT



Tuyaux flexibles pliages PLT	Réf.	Prix/Éco part
Tuyau PLT BOAGAZ DN 15 (1/2") en carton de 30m	M-0031946	438,77 €
Tuyau PLT BOAGAZ DN 15 (1/2") en bobine de 75m	M-0031944	1 096,94 €
Tuyau PLT BOAGAZ DN 20 (3/4") en carton de 30m	M-0031951	537,08 €
Tuyau PLT BOAGAZ DN 20 (3/4") en bobine de 105m	M-0031949	1 879,77 €
Tuyau PLT BOAGAZ DN 25 (1") en carton de 30m	M-0031955	765,58 €
Tuyau PLT BOAGAZ DN 25 (1") en bobine de 75m	M-0031954	1 913,94 €

Raccords PLT d'extrémité femelle		
	Raccords PLT d'extrémité femelle DN 15 F 1/2"	M-0031936 29,30 € / 0,40 €
	Raccords PLT d'extrémité femelle DN 20 F 3/4"	M-0035625 40,15 €

Raccords PLT à braser sur cuivre		
	Raccord de transition DN 15 (1/2") à braser sur cuivre 16	M-0037650 42,08 €
	Raccord de transition DN 20 (3/4") à braser CU calibre 20 (22x1)	M-0033730 48,55 €
	Raccord de transition DN 25 (1") à braser CU calibre 20 (22x1)	M-0033731 47,35 €

Raccords PLT coudé 90° spécial chaudière		
	Raccord coudé 90° chaudière femelle 3/4" PLT DN 20	M-0040850 54,23 €
	Raccord coudé 90° chaudière femelle 3/4" PLT DN 25	M-0040851 57,62 €

Raccords PLT de coupable		
	Raccord de couplage PLT DN 15	M-0031867 32,82 €
	Raccord de couplage PLT DN 20	M-0031868 40,95 €
	Raccord de couplage PLT DN 25	M-0031869 53,75 €

Accessoires de montage	Réf.	Prix/Éco part
	Ruban protecteur DN 15 - DN 32	M-0038295 19,21 €
	Coupeur à dénuder le PLT	M-0030006 44,10 €
	Coupe tube DN15-DN32	M-0030002 165,16 €
	Dérouleur bobine PLT	K-0037000 190,44 €

Goulotte étamée		
	Goulotte étamée à clipser PLT DN 20 (2m)	K-0038002 33,07 €
	Goulotte étamée à clipser PLT DN 25 (2m)	K-0038003 35,24 €

Crosse compteur 6/20 PLT pour coffret type S2400		
	Crosse 6/20 PLT DN 20	M-0040878 80,95 €
	Crosse 6/20 PLT DN 25	M-0040879 85,12 €

Crosse compteur 6/20 PLT pour conduite montante		
	Crosse 6/20 PLT DN 20	M-0040874 75,72 €
	Crosse 6/20 PLT DN 25	M-0040875 78,48 €

Tuyau flexible inox		
	Flexrob avec G1/2 et ROAI longueur 1,5m	G-0012150 83,82 €

Pour tout projet, nous consulter

Boîte de réservation



Pré-perçages
Longueur 20 x largeur 15 x Hauteur 17 cm
2 ø50 + 2 ø40 + 2 ø40 + 2 ø40
M-0030019



Pré-perçages
Longueur 40 x largeur 20 x Hauteur 18 cm
4 ø50 + 4 ø50 + 12 ø50 + 6 ø50
M-0030021



Pré-perçages
Longueur 25 x largeur 20 x Hauteur 17 cm
4 ø50 + 4 ø50 + 2 ø50 + 2 ø50
M-0030020

Conduite montante

Les conduites montantes en cuivre sont préfabriquées individuellement en atelier selon les spécifications de l'ATG B600. Elles sont conçues pour le gaz basse pression. Choisissez votre kit complet Conduites Montantes et solution PLT.

De la conception à la livraison, nous sommes à votre disposition !





3CE P MULTI+ INTÉRIEUR

Tarifs pour Ø 130/200

A EN GAINE TECHNIQUE LOGEMENT NEUF

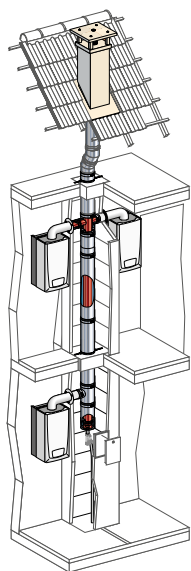

A

Sorties de toit et terminal



Sortie de toit 130/200
592,02 €



Embase EBT - **170,60 €**

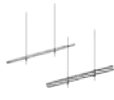

Cadre de fixation 55000505 - **50,10 €**

Conduits et supportage



Té simple piquage 17130450 - **154,61 €**



Té double piquage 17130448 - **182,26 €**



Collier plancher 17130466 - **24,70 €**

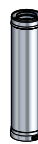

Élément droit 1m 17130405 - **169,30 €**



Coude 45° 17130421 - **92,95 €**

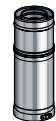

Élément réglable 39 à 54cm 17130429 - **172,36 €**

Accessoires et raccordement



Conduit de liaison (avec collier de jonction intégré) 17080409 - **121,43 €**

Pied de conduits

Cône d'écoulement avec siphon 17130490 - **113,22 €**



B

Sorties de toit et terminal



Solin inox toit plat 17131171 - **71,93 €**



Terminal vertical 1m 17130455 - **296,58 €**

Sorties de toit et étanchéité en toiture



Té simple piquage 17130450 - **154,61 €**

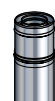

Élément réglable 39 à 54cm 17130429 - **172,36 €**

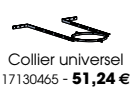

Collier universel 17130465 - **51,24 €**



Élément droit 1m 17130405 - **169,30 €**

Pied de conduits

Cône d'écoulement avec siphon 17130490 - **113,22 €**



Support mural 45200055 - **95,91 €**

B EN ALVÉOLES TECHNIQUE GAZ EN RÉNOVATION

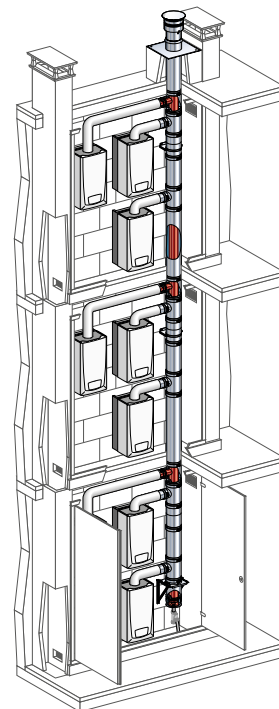

CONDUITS CONCENTRIQUES

Tarifs pour Ø 130/200

KIT TOIT TERRASSE

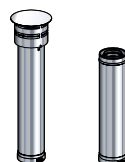

17130498 - **422,25 €**

KIT RDC



17130495 - **267,84 €**

KIT D'ÉTAGE BORGNE

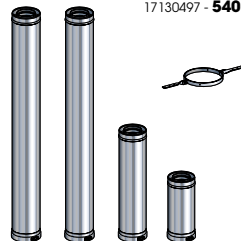

17130497 - **540,79 €**

KIT D'ÉTAGE

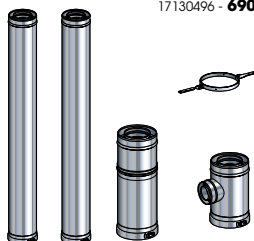

17130496 - **690,33 €**

KIT CONDUIT DE LIAISON

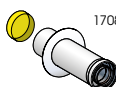

17080409 - **121,43 €**

Pour tout projet, nous consulter

Tarifs public HT pour le diamètre Ø 130/200 (existe aussi en diamètre Ø 80/130, Ø 110/160, et Ø 180/250).

Articles compatibles avec les chaudières gaz.

Certaines pièces existent aussi en couleur Noire ou Brique.

- Système spécialement adapté aux immeubles de logements collectifs
- Raccordement de 2 à 20 appareils
- Système adapté aux appareils de demain



Pour tout projet,
nous consulter

EAU CHAUDE

Bolly

- Préparation et accumulation ECS pour applications civiles ou industrielles
- Disponible entre 150 et 1500 L
- Échangeur Polywarm apte pour eau potable
- Possible en jaquette M1
- Version en jaquette rigide ou souple démontable

À partir de **920 €**

CHAUFFAGE

Puffer

- Permet d'éviter les phases de combustion au ralenti, l'encrassement et la corrosion des chaudières
- Disponible entre 200 et 1500 L
- Possible en jaquette M1
- Version en jaquette rigide ou souple démontable

Version 3 bar à partir de **700 €**

Version 6 bar à partir de **1 055 €**

EAU CHAUDE & EAU FROIDE

Reverso

- Stockage d'eau froide jusqu'à -10°C et d'eau chaude jusqu'à 90°C
- Disponible entre 200 et 5000 L

À partir de **757 €**

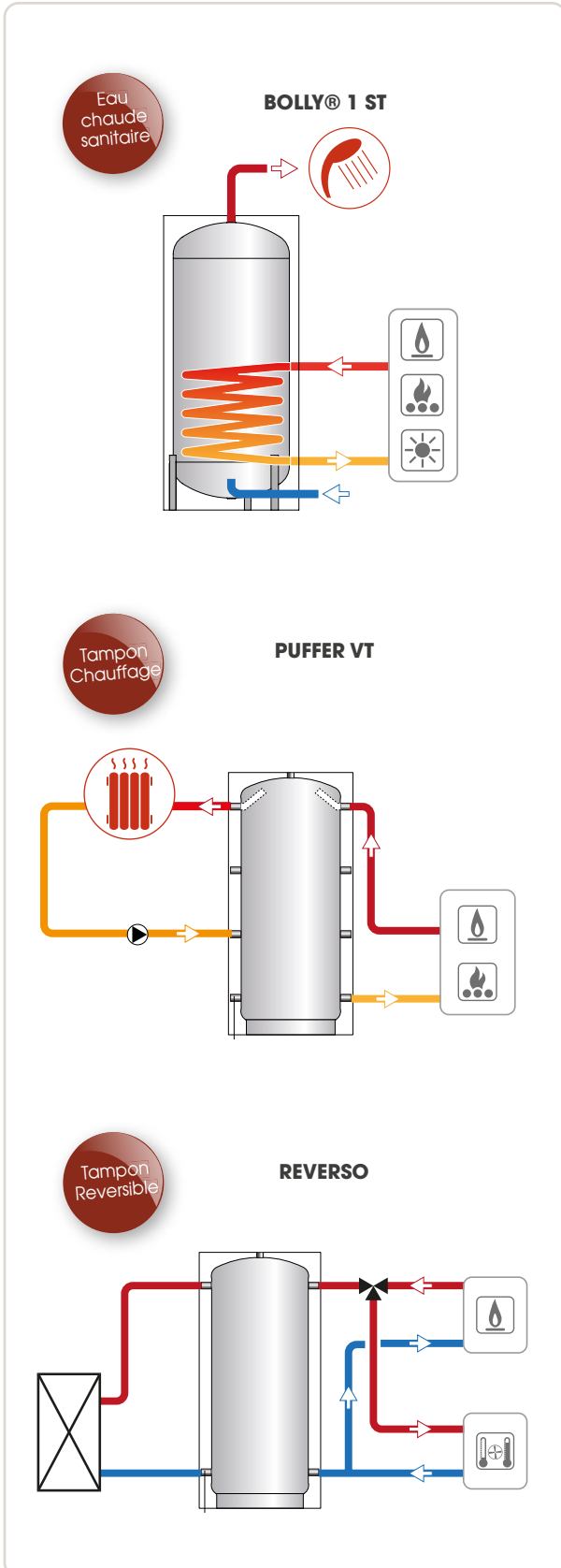



**Pour tout projet,
nous consulter**

STATION D'APPARTEMENT ÉLECTRONIQUE "REGUDIS W-HTE"

Échangeur de chaleur brazé au cuivre

- Pour approvisionnement d'appartements individuels en eau de chauffage
- Température de soutirage : 40 -70°C
- 15l/min , existe aussi en 17l/min

1341031 - **2 857,15 €**



Échangeur de chaleur à plaques brasé au cuivre

- Pour alimentation hygiénique et économe en énergie d'un appartement en eau chaude sanitaire, eau froide et eau de chauffage
- Température de service max : 90°C
- Nouvelle gamme de 12l/min à 25l/min

1344030 - à partir de **2 667,10 €**



ROBINET DE RÉGLAGE "COCON QTZ"



- Robinet d'équilibrage automatique
- Longévité et conception anti-grippage
- DN15 F
- De 90 à 450 l/h
- Existe aussi en 180-1300 l/h, 400-2000l/h, 600-3600l/h,...

1146104 - **196,95 €**

COCON QTZ du DN10 au DN32
COCON QTR du DN40 au DN50
COCON QFC du DN40 au DN200



Ultramax

Compteur pour la répartition et la facturation en immeuble collectif.

L'Ultramax est un compteur d'énergie thermique compact et autonome. Utilisable en chauffage et en climatisation, il mesure avec précision les dépenses énergétiques des installations. Son mesureur utilise le principe de mesure à ultrason.

317,07 €

CF ECHO II

Compteur pour la répartition et la facturation en immeuble collectif et application tertiaire.

Le CF Echo II est un compteur d'énergie thermique compact et autonome. Utilisable en climatisation et en chauffage, il mesure avec précision les dépenses énergétiques des installations. Son mesureur utilise le principe de mesure à ultrasons.

à partir de **452,01 €**



Aquadis+

Compteur volumétrique DN15 eau froide ou eau chaude pour le comptage divisionnaire en habitat collectif.

L'Aquadis+ est particulièrement adapté à la répartition des charges d'eau et à l'optimisation de la gestion de l'eau dans l'habitat collectif.

à partir de **117,22 €**



MODULE HYDRAULIQUE - CIC POUR COMPTAGE D'ÉNERGIE

CHAUFFAGE

Module hydraulique pour gaine palière équipé de filtre, d'une vanne de régulation et d'équilibrage dynamique



SANITAIRE

Module ECS et EFS





CHAUDIÈRES MOYENNES & FORTES PUISSANCES



Pour tout projet,
nous consulter

SOL CHAUDIÈRE GAZ À CONDENSATION DE 23 À 1000 KW

MGK-2 - 130 à 1000

- Rendement : 110% PCI
- Ventouse ou cheminée
- Corps de chauffe Alu-Silicium anticorrosion
- Pour gaz naturel 20/25 mb ou gaz liquide 37mb
- Pilotage 0-10V intégré
- Chaudière sans contrainte de débit minimal
- Silencieuse 49 à 54 dB



MODÈLES MGK-2	130	170	210	250	300	390	470	550	630	800	1000
Plage de puissance 80/60°C (kW) 50/30°C	23-118 25-126	27-157 30-167	34-196 37-208	39-233 44-250	45-275 49-294	58-366 64-392	71-435 78-467	84-512 94-549	97-584 107-627	119-700 133-752	157-931 174-1000
Prix public HT	12 372 €	15 176 €	16 542 €	21 000 €	23 015 €	28 341 €	31 841 €	35 347 €	39 144 €	47 428 €	54 969 €
Mise en service	À partir de 290 €										
Eco participation	5 €										

MURALE CHAUDIÈRE À CONDENSATION CHAUFFAGE SEUL

CGB-2 - 38 à 100

- Rendement : 110% sur PCI
- Ventouse ou cheminée
- ETAS 94% ou 95%
- Conforme aux exigences environnementales
- Silencieuse 47 à 53 dB

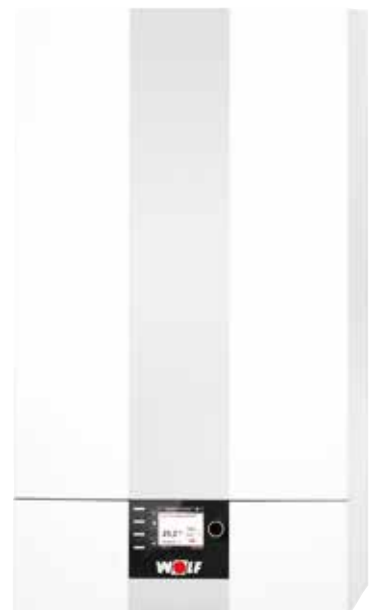

MODÈLES CGB-2	38	55	68	75	100
Plage de puissance 80/60°C (kW) 50/30°C	8 - 32 9 - 35	11 - 46 12,2 - 50	14,9 - 64,4 15,9 - 69,5	14,9 - 70,8 15,9 - 75,8	14,9 - 92,1 15,9 - 98,7
Prix public HT	5 074 €	6 489 €	6 469 €	7 051 €	10 023 €
Mise en service	À partir de 290 €				
Eco participation	5 €				

+ accessoires régulation cf. page 25



**Pour tout projet,
nous consulter**

AÉROTHERMES GAZ



Chauffage décentralisé au gaz et/ou gaz à condensation

- 5 modèles de 13 à 80 kW
- Soufflage basse température
- Silence de fonctionnement
- 2 allures de chauffe
- 4 versions :
 - Gaz : hélicoïdes AH/ verticaux AV/centrifuges AC
 - Gaz à condensation : hélicoïdes CH

À partir de **3 263 €**

AÉROTHERMES EAU



Eau chaude / eau glacée

- 5 tailles avec ventilateur hélicoïde
 - de 10 à 117 kW chaud
 - de 3 à 20 kW froid
- Nombreux accessoires pour chaque situation
- Esthétique soignée
- Silence de fonctionnement

À partir de **683 €**

RIDEAUX D'AIR



Rideaux d'air en applique

- Commande intégrée ou à distance
- Barrière thermique de 1m, 1.5m et 2m
- Confort intérieur ou appoint chauffage
- Hauteur de montage 2 à 3.5m

À partir de **1 366 €**

GÉNÉRATEURS D'AIR CHAUD

Générateur SBA SBK

- Pour les locaux publics de grand volume
- Chauffage homogène et économique
- Discrétion visuelle
- Silence de fonctionnement

À partir de **5 894 €**



Rideaux d'air encastrés

- Caisson d'encastrement sans perte d'efficacité
- Grille en aluminium anodisé avec contre cadre blanc
- Longueur 1m, 1.5m et 2m avec énergie :
 - eau chaude TW
 - électrique TE
- Hauteur de montage 2.8 / 3.2m

À partir de **4 903 €**

**Tubes et panneaux
radiants gaz,
nous consulter**



**Pour tout projet,
nous consulter**

**SYSTÈME
COLONNES
MONTANTES**



**SYSTÈME
TUBES
PRÉ-ISOLÉS**



SOLUTION RAUTHERMEX

- Tube Rauthermex monotube du diamètre 25/91 à 160/250
- Tube Rauthermex bitube du diamètre 25+25/111 à 75+75/202
- + Accessoires (Tés SDR, Bagues, Kits à clipser, Joints d'étanchéité, Manchettes d'extrémité,...)

SOLUTION RAUVITHERM

- Tube Rauvitherm monotube du diamètre 25/120 à 125/210
- Tube Rauvitherm bitube du diamètre 25+25/150 à 63+63/210
- + Accessoires (Tés SDR, Bagues, Kits étagés, Joints d'étanchéité, Manchettes d'extrémité,...)

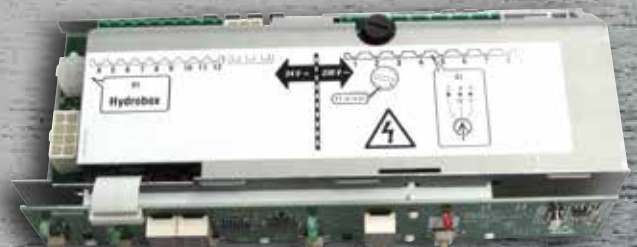
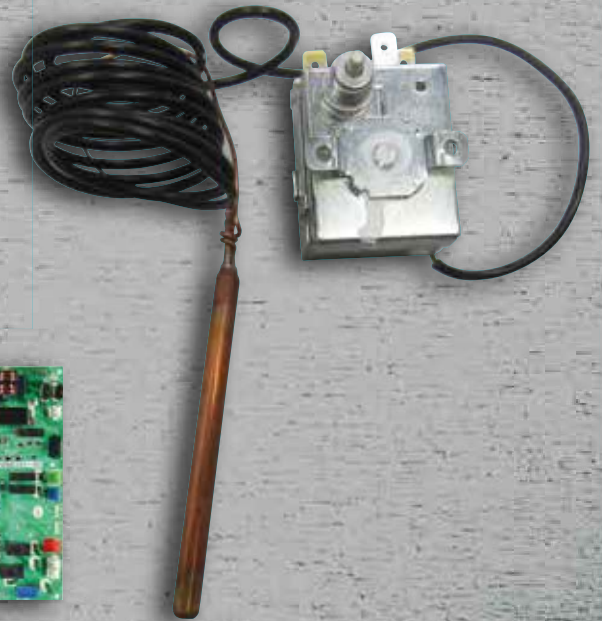
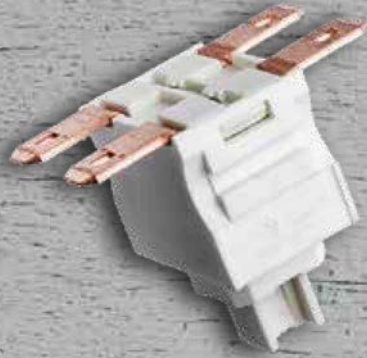



Article	Référence	Prix public HT
Transformateur d'allumage	2795502	34,24 €
Contrôleur de débit pour chaudière CGB – CGB-K	2444074	96,88 €
Disconnecteur pour murales à condensation	8610804	68 €
Sonde sanitaire	2799054	66 €
Vanne d'inversion 3 voies complète (corps + moteur)	2799225	167,54 €
Platine électronique pour chaudière CGB	2799250	370 €
Sonde de température de retour	2741061	14,11 €
Joint chambre de combustion (2 pièces)	8603044	20,36 €
Sonde de surchauffe	8610011	21,07 €
Soupape de pression différentielle	2011142	76,04 €
Sonde de départ (sécurité de surchauffe)	2741058	58,08 €
Isolation pour partie supérieure chambre de combustion	8603041	96,88 €
Echangeur ECS CGB-K/CGS/CGB/CGW – Gamme 1	2980005	113,64 €
Isolant bas de bride pour chaudière Wolf Condens	1731022	93,28 €
Couvercle partie supérieure chambre de combustion	1720618	46,69 €
Vase d'expansion pour CGBK	2020000	153,16 €
Electrodes d'allumage pour 24kW et 35kW	8603061	33,39 €
Soupape chauffage 3 bars	2011000	23,80 €
Passage tournant complet – Gamme 1	2013027	167,54 €
Pompe de chauffage CGB, CGB-K et CGW	8602721	226,21 €
Electrodes d'ionisation pour 24kW – Gamme 1	8603059	20,36 €
Pochette de joints pour corps de chauffe	8601928	38,30 €
Electrode de surveillance avec câble et vis	8902467	24,78 €
Accélérateur complet pour CGB35	8611193	304 €
Vanne 3 voies pour chaudière 35kW	8602187	176 €
Platine de régulation pour chaudière Wolf COB-29	2744769	370 €
Jeu d'électrodes d'allumage pour COB-15/20/29/40	2483647	52,67 €
Sonde à stratification pour COB CS	2741054	60,06 €
Gicleur gaz nat G20 pour chaudière Wolf FNG26	2425175	17,95 €
Sonde sanitaire pour raccordement ballon SE-2/SEM1/SEM2	8852829	65 €
Sonde sanitaire - Gamme 2	2745508	61,67 €
Thermo / Manomètre CGB-CGW-CGS	2039066	38,30 €
Sonde de température de départ	8603038	10,39 €
Soupape	2070321	33,39 €
Pompe chauffage pour CGB-G-2 – Gamme 2	2071565	282,49 €
Silencieux pour chaudière COB 40	8908185	643,53 €
Défecteur pour chaudière COB 40	8906620	230,99 €
Isolation pour partie supérieure chambre de combustion pour CGB-2	1669240	96,88 €
Ventilateur pour Gamme 2	2137950	167,54 €
Vanne 3 voies avec moteur pour chaudière Wolf 24kW – Gamme 2	2745277	167,54 €
Echangeur à plaques pour CGB2-K24	2981447	96,88 €
Disconnecteur CA L=72.5mm – Gamme 2	2071661	52,67 €
Pot de combustion pour chaudière COB 40	8906301	264,52 €
Set d'entretien pour CGB-35, CGB-50 et CGB-K 40-35	8611173	63 €
Set d'entretien pour CGB-24, CGB-K24, CGS-24 et CGW-24	2745709	47 €
Set d'entretien pour CGB-24, CGB-K24, CGS-24 et CGW-24 – Gamme 2	8614984	47 €
Kit de nettoyage	8603194	65 €



Article	Référence	Prix public HT
Sondes chauffage pour hybride Altherma 200117	5011233	44,51 €
Capteurs de pression pour hybride Altherma 864087	5011298	59,07 €
Contrôleur de débit ECS PAC hybride Altherma 844797	5011279	89,78 €
Electrode d'allumage 074337	5011219	48,99 €
Vanne gaz siemens smart pour hybride Altherma 801527	5011265	241,75 €
Module d'allumage électrode 801537	5011266	74,19 €
Joint 876597 (alternative à la réf 5011317)	5020967	51,23 €
Bruleur contrôleur IC3 MK1 v2.0	5015380	487,79 €
Raccordement métrique 22mm	5014630	26,13 €
Câble liaison 4P349573-1	5011428	28,87 €
Câble vanne 3 voies 4P340137-1 B	5018624	63,52 €
Pompe Wilo Yonos Para RS15/7.0 PWM1h	5010236	434,37 €
Contrôleur de débit 4P406849-1	5015632	197,77 €
WIRE HARNESS (flow sensor)	5009345	36,21 €
Vanne 3 voies 3P456606-1	5019456	57,30 €
Ensemble platine 2P392975-9 G	5023759	385,45 €



T E K N I K

Article	Référence	Prix public HT
Thermostat de sécurité 100° CAP. 1.5m	CELC000022	38 €
Sonde évolution FM 0.90 MTS	CELC000234	16,39 €
Pressostat d'air	CELC000331	83 €
Engrenage	RCON000011	16,39 €
Cellule photoélectrique BRAHMA FT11 vert	RQUE000220	21 €
Résistance cartouche 400W	CRES000035	101 €
Fin de course OMRON D3V-165-1C25	CELC000332	13,53 €
Transducteur de pression eau	CELC000252	41 €
Platine bioclass IC CCPDA VER 7.10	REBI335710	277 €
Platine display bioclass IC CCDPD VER.710	REBI336710	196 €
Moteur YN80 220V 50Hz 25W 0.35A 1:180	CFOV000136	228 €
Moteur YN70 220V 50Hz 15W	CFOV000147	164 €
Kit reprogrammation bioclass NG	TKITBIO038	46 €
Ventilateur bioclass 9-15-25 / NG-HM 10 / IC 12	RBIO000004	328 €
Ventilateur bioclass NG/HM 16-25/IC18-25	RBIO000005	345 €

NOS PARTENAIRES

Honeywell Home
by **resideo**

De Dietrich

HM
RADIATEURS

TOSHIBA
Solutions de Chauffage & Climatisation

DAIKIN

Netatmo

WOLF

Thermor

THERMOROSI

Auer

DOMUSA
TEKNIK

CORDIVARI

BOSCH

GIACOMINI
Technology In Comfort

REHAU

HENCO

BRUGMAN

e.l.m. leblanc

**cheminées
Poujolat**
Un conduit pour la vie

ubbink

oventrop

wilo

thermador

BOAGAZ
simple • safe

SEET

Itron

TARIFS PUBLICS HORS TAXES SUIVANT
TARIFS FABRICANTS EN VIGUEUR
EN AVRIL 2022

NOS CONDITIONS GÉNÉRALES DE VENTE

PRÉAMBULE

Sauf convention contraire ayant fait l'objet d'un accord préalable écrit de votre part, les présentes conditions générales s'appliquent à toutes nos ventes, nonobstant toute clause contraire susceptible de figurer sur tous les documents émanant de nos clients. Le fait que nous n'appliquions pas l'une des clauses ci-dessous ne signifie pas que nous y renoncions et ne remet pas en cause la validité des autres clauses. Toutes nos marchandises sont vendues avec les tolérances habituelles de fabrication des fabricants.

COMMANDE

Toute commande n'ayant pas fait l'objet de refus ou d'observation dans un délai de 5 jours après sa réception est considérée comme acceptée. L'annulation d'une commande ne nous sera opposable que sous réserve de notre accord express et pourra entraîner le droit au remboursement des frais déjà engagés.

LIVRAISON

Nos marchandises voyagent aux risques et périls de l'acheteur quel que soit le moyen de transport utilisé. Dès lors, il appartient à l'acheteur de faire les réserves éventuelles auprès du transporteur dans un délai de 3 jours suivant la date de réception des marchandises conformément aux dispositions de l'article 105 du Code de commerce.

Nous nous engageons à respecter les délais de livraison confirmés par nos fournisseurs. Tout retard dans la livraison, quelle qu'en soit l'origine, ne pourra justifier l'annulation de la commande ainsi que le droit à une quelconque indemnisation ou pénalité de retard.

Nous nous réservons le droit de différer, suspendre ou annuler nos engagements pour tout événement indépendant de notre volonté.

Les marchandises sont livrées franco dans les départements 59 et 62 à partir de 750€ HT. Entre 0€ et 150€ HT, une participation de 30% du montant HT de la commande vous sera facturée. Entre 150€ et 750€ HT, une participation forfaitaire de 30€ vous sera facturée. Pour le reste de la France, les marchandises sont livrées et facturées en port dû.

RÉCLAMATION

L'acheteur vérifiera au moment de la livraison, la conformité de la marchandise par rapport à sa commande. Toute réclamation devra être effectuée dans un bref délai (48h maxi) suivant la date de livraison par lettre recommandée avec A.R. Aucun retour ne sera accepté sans accord préalable écrit par nos soins.

PAIEMENT

Sauf clauses contraires stipulées dans les conditions particulières de la commande, les prix indiqués sur le tarif en vigueur à la date de la commande sont fermes.

En cas de conditions particulières ayant prévues un règlement par effet de commerce, celui-ci, qui doit être adressée dans les 48h, ne porte ni dérogation ni novation à la clause attributive de juridiction.

À défaut de conditions de règlement particulières entre les parties, nos factures sont payables aux conditions et en application de la loi LME. Les règlements doivent être adressés à THERM'ENERGIE.

En cas de non-paiement à l'échéance d'une seule facture, ou d'une partie d'une facture, nous nous réservons la faculté de résilier, sans autre avis, l'ensemble des contrats de vente en cours au jour de la constatation de l'impayé. Le paiement de toutes les autres sommes dues deviendra immédiatement exigible. Des pénalités seront immédiatement applicables sur l'intégralité des sommes dues à un taux égal à trois fois le taux d'intérêt légal. Les marchandises qui auraient été mises à disposition, soit en dépôt vente, soit en exposition, devront être retournées sans délai.

En plus des pénalités exigibles en cas de retard de paiement, une somme forfaitaire de 40€ au titre d'une indemnité pour frais de recouvrement pourra vous être facturée.

RÉSERVE DE PROPRIÉTÉ

Le vendeur se réserve la propriété des marchandises livrées par lui jusqu'au paiement effectif de l'intégralité du prix en principal et accessoire dans les termes des lois n°80-335 du 12 Mai 1980 et n° 85-98 du 25 Janvier 1985.

L'acheteur supportera la charge des risques en cas de perte ou de destruction et devra souscrire auprès d'une compagnie notoirement solvable une police d'assurance contre la perte, le vol, ou la destruction.

En cas de non-paiement d'une seule échéance, la restitution des marchandises livrées pourra être réclamée par le vendeur et cette revendication pourra être faite par tous les moyens.

Le vendeur conservera à titre de clause pénale les acomptes qui auraient pu être versés préalablement à la résiliation du contrat qui interviendra dès la date de revendication des marchandises.

GARANTIE

La garantie des fabricants se limite au remplacement pur et simple des marchandises comportant un vice inhérent à elles-mêmes, et seulement dans le cadre de la garantie légale, et non à l'utilisation qui en est faite.

Nos marchandises ne seront ni reprises ni échangées en cas de mauvaise utilisation ou de non-respect des conseils d'installation.

L'acheteur reconnaît avoir été informé des conseils d'utilisation et d'installation de nos marchandises.

CONFIDENTIALITÉ

Le vendeur s'engage vis-à-vis de l'acheteur qui, lui-même s'engage vis-à-vis de nous, à garder les informations, de quelque nature qu'elles soient, qui auront pu être communiquées au cours des négociations précontractuelles ainsi qu'au cours de l'exécution de la commande.

Le vendeur et l'acheteur se portent fort l'un à l'égard de l'autre, du respect par leur personnel du caractère confidentiel des dites informations.

Le vendeur garantit qu'à sa connaissance, la marchandise livrée ne contrevient pas les droits d'un tiers en matière de propriété intellectuelle et industrielle.

JURIDICTION

Les conditions générales et éventuellement les conditions particulières du contrat passé dans leur cadre, sont régies par le droit français.

Les parties conviennent de parvenir à un règlement amiable en cas de différent sur l'interprétation et/ou l'exécution de la commande et/ou sa résiliation, ou des présentes conditions.

À défaut, le règlement du litige sera de la compétence du Tribunal de Commerce de Lille, statuant s'il y a lieu en référé, à l'exclusion de toute autre juridiction.

24, rue Paul Langevin
ZI du Hellu
59260 LEZENNES

Tél : 03 20 61 11 61

Fax : 03 20 19 42 87

contact@thermenergie.fr

Retrouvez ce catalogue en ligne sur notre site internet :

www.thermenergie.fr

